



СТИЛЬ В ЖИЗНИ, СТИЛЬ НА КУХНЕ



# КАТАЛОГ ДЕКОРОВ

# VITRODESIGN®

СТЕНОВЫЕ ПАНЕЛИ

- Уникальная технология нанесения изображения на стекло из Швейцарии
- Беспрецедентный дизайн изображений
- Световые стеклянные панели
- Эксклюзивные типы поверхности стекла
- Многообразие технических решений
- Конфигуратор по виртуальному моделированию стеновых панелей Vitrodesign® в размер с любым декором



## Содержание

Причины выбрать на кухню стеклянную панель Vitrodesign® .....	3
Виды стеновых панелей Vitrodesign®/Vitroluce® .....	4-5
Максимальные и минимальные размеры стеновых панелей .....	4-5
Варианты установки стеновых панелей Vitrodesign® толщиной 6 мм .....	6
Варианты установки стеновых панелей Vitrodesign® толщиной 17 мм .....	7
Варианты установки стеновых панелей Vitrodesign® толщиной 10 мм .....	8
Световые панели Vitroluce® .....	9
Установка световой панели Vitroluce®/ Vitrodesign® 20 мм в алюминиевом профиле .....	10
Стекланные магнитные стеновые Vitrodesign®/ Vitrodesign® Double. ....	11
<i>Информация для планирования заказа</i> .....	11-18
Определение размера и расположения выреза под розетки .....	11
Определение размера стеклянных панелей при различных системах монтажа .....	12-15
Допустимые отступы и расстояния .....	16
Виды обработки стеклянных стеновых панелей .....	17
Решения по расположению стеклянных стеновых панелей около вытяжки .....	18
<i>Каталог декоров</i> .....	19-84
Виды поверхности стекла .....	20
Что важно учесть при заказе изображения .....	20
Выбор области печати декора Vitrodesign® .....	21
Серия STONE LINE .....	22-27
Серия WOOD LINE .....	28-31
Серия FANTASY LINE .....	32-37
Серия EMOTION LINE .....	38-75
Серия VITRODESIGN АГАТЫ .....	76-77
Серия PATTERN LINE .....	78-79
Серия 3D .....	80-81
Серия VD QUARZELAN, CERLAN, ГЛЯНЦЕВАЯ ЛИНИЯ .....	82-84
Каталог комплектующих .....	85-87

VITRODESIGN



VITRODESIGN®





## Стекланный фартук для кухни – самое оптимальное и удобное решение!



### ЭСТЕТИЧНЫЙ ВИД

Стекло зеркалит, визуально увеличивает размеры помещения, расширяя пространство. Это ключевой момент в дизайне малогабаритных кухонь и дополнительный плюс в оформлении больших просторных помещений.



### ПРОСТОЙ УХОД

Обычный стеклоочиститель и влажная тряпочка делают свое дело. На пёстрых и светлых декорах стекла брызги воды, кипящего масла и других жидкостей вообще не заметны. Максимальный блеск стеклу придаст тканевая салфетка для полировки стекла.



### ТЕРМОСТОЙКОСТЬ

Возможность размещения в зонах сильного нагрева. Непосредственно за газовой варочной поверхностью. Стекло Vitrodesign® - это лучшая альтернатива неустойчивым к сильному нагреву материалам, таким как искусственный камень, ламинат, Compact.



### ПРОЧНОСТЬ

Стекло - уникальный по прочности материал (прочнее натурального гранита).



### ЭКОЛОГИЧНОСТЬ

Стекло Vitrodesign® - абсолютно натуральный, экологически чистый материал, даже при нагреве не выделяющий вредных веществ и запахов.



### ЛЮБОЙ ДИЗАЙН

Индивидуальный, эксклюзивный дизайн! Бесконечное количество красивых изображений, цветовых оттенков, 3D-изображений, индивидуально разработанных картинок.



### КОРОТКИЙ СРОК ПРОИЗВОДСТВА

Все изображения находятся в постоянном «наличии»! Полный цикл обработки стекла, включая раскрой, декорирование и закалку, на собственном производстве компании Ligron.



### ПРОСТОЙ И ЧИСТЫЙ МОНТАЖ

Не требуется нанимать мастеров. Идеально ровная, цельная стеклянная панель - это самое лучшее решение! При системе монтажа с помощью креплений возможен демонтаж и последующее использование панели в новых помещениях.



### РАСШИРЕННАЯ ГАРАНТИЯ

Гарантия на изделие при надлежащем образе эксплуатации - 20 лет!





# VITRODESIGN<sup>®</sup>

Виды стеновых панелей Vitrodesign<sup>®</sup>/Vitroluce<sup>®</sup>

Максимальные и минимальные размеры стеновых панелей Vitrodesign <sup>®</sup> /Vitroluce <sup>®</sup>	Vitrodesign <sup>®</sup> 6 мм			Vitrodesign <sup>®</sup> 17 мм стекло+подложка			
	Сорт стекла	Толщина стекла/тип поверхности			Толщина стекла/тип поверхности		
		6 мм глянцевое	6 мм матовое	6 мм Онда	6 мм глянцевое	6 мм матовое	6 мм Онда
Максимальный размер стандартный*	осветлённое	3150x1200	3150x1200	2900x1100	3150x1200	3150x1200	2900x1100
Минимальный размер элемента	осветлённое	300x200	300x200	300x200	300x200	300x200	300x200

Максимальное соотношение короткой стороны панели к длинной (действительно для любой толщины стекла):

- 1 : 37,5 (если панель не имеет никаких отверстий и/или вырезов), при этом минимально возможная высота панели 80 мм
- 1 : 8 (если панель имеет отверстия и/или вырезы), при этом минимально возможная высота панели 150 мм

**ВНИМАНИЕ!** Указанные размеры могут измениться в процессе сотрудничества из-за введения в работу нового оборудования, смены поставщика листового сырья и прочих причин, направленных на оптимизацию производственного процесса. Все партнёры компании будут вовремя оповещены компанией LIGRON.

\* - Возможно увеличение максимального размера стеновой панели. Необходимо дополнительное согласование (уточняйте возможность исполнения, изменение стоимости за доставку и монтаж негабаритного изделия).

\*\* - Доступно для серии световых панелей «Эксклюзив» (подробнее на стр. 9-10).

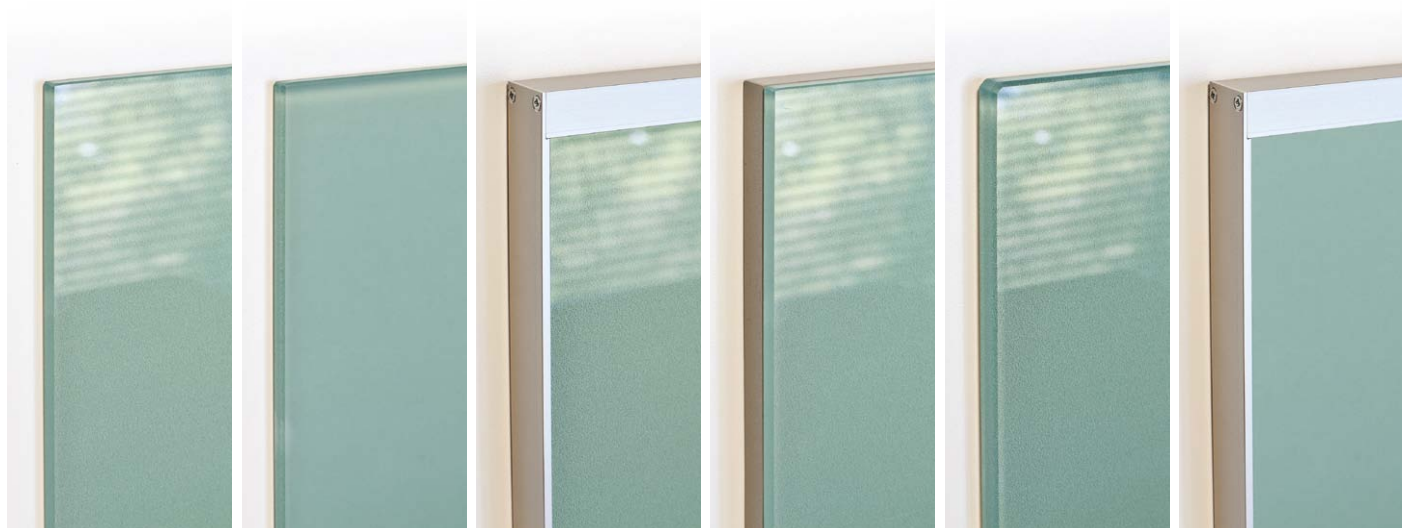

**VD 6 мм**  
глянцевая

**VD 6 мм**  
матовая

**VD 20 мм**  
панель в профиле  
глянцевая

**VD 17 мм**  
глянцевая

**VD 10 мм**  
глянцевая

**VD 20 мм**  
панель в профиле  
матовая

ДЕШЕВЛЕ  
**STANDARD**



### Vitrodesign® 10 мм

### Vitrodesign® 20 мм в алюминиевом профиле

### Vitrodesign® 20 мм световые панели Vitroluce

Толщина стекла/тип поверхности

Толщина стекла/тип поверхности

Толщина стекла/тип поверхности

10 мм глянцевое		10 мм матовое		Толщина стекла/тип поверхности			глянцевое		матовое		Онда	
3100x1200		3100x1200		3000x1200	3000x1200	2900x1100	2920x600 2920x900**	2920x600 2920x900**	2900x600 2900x900**			
300x200		300x200		300x200	300x200	300x200	300x200	300x200	300x200			



**VD 17 мм**  
матовая



**VD 10 мм**  
матовая



**VD 6 мм**  
Онда



**VD 20 мм**  
панель в профиле  
Онда



**VD 17 мм**  
Онда



**Vitroluce®**  
глянцевая/матовая  
Онда

ДОРОЖЕ

**EXCLUSIVE**

УВЕЛИЧЕНИЕ СТОИМОСТИ ЗА 1 КВ.М.



## Варианты установки стеклянных стеновых панелей Vitrodesign® толщиной 6 мм (без подложки)

### Вариант 1 (эконом вариант):

**Монтаж панелей с помощью сквозных отверстий в стекле и накладных креплений.**

**Описание:** стекло толщиной 6 мм (вне зависимости от типа поверхности стекла) закрепляется на стене с помощью декоративных креплений. Предварительно в стекле на производстве делаются отверстия, при монтаже через них стекло крепится к стене. Крепления выделяются визуально на стекле, но стоимость при этом выгодно отличается от стоимости креплений заподлицо (премиум вариант). Крепления располагаются по умолчанию 50 мм от краёв стеновой панели до центра отверстия, (ближе к краю расположение невозможно, дальше – по согласованию при размещении заказа). Возможен относительно простой демонтаж стеновой панели.

**Внимание!** При планировании кухни обязательно следите за тем, чтобы выступающие крепления не мешали впоследствии вешать верхние шкафы, светильники и прочие аксессуары.

**Комплекующие (стандартные и дополнительные):** накладные крепления (цвет хром, золото, хром матовый), цветной силиконовый профиль (цвета: белый, серый, чёрный, коричневый, бежевый), силикон для монтажа (бесцветный), силиконовый профиль прозрачный (для монтажа, всегда входит в комплект и в стоимость).

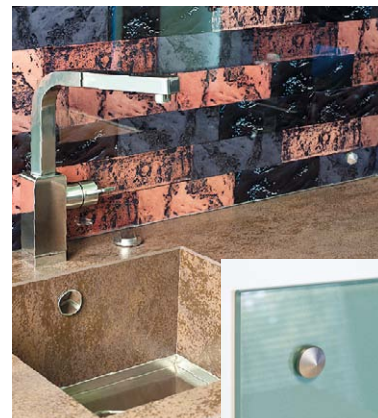

Монтаж с помощью накладных креплений

### Вариант 2 (премиум вариант):

**Монтаж панелей с помощью конусных отверстий в стекле и креплений, устанавливаемых заподлицо со стеклом.**

**Описание:** стекло толщиной 6 мм (вне зависимости от типа поверхности стекла) закрепляется на стене с помощью декоративных креплений. Предварительно в стекле на производстве делаются конусные отверстия, при монтаже через них стекло крепится к стене. Декоративные заглушки креплений визуально не выделяются на стекле, поскольку устанавливаются заподлицо с поверхностью стекла. Если провести рукой по заглушке, рука не зацепится. Крепления располагаются по умолчанию 50 мм от краёв стеновой панели до центра отверстия, (ближе к краю расположение невозможно, дальше – по согласованию при размещении заказа).

Такой вид крепежа панели не мешает размещать впоследствии подвесные системы разного рода, включая кухонные верхние шкафы и светильники. Декоративные заглушки смотрятся дорого и элегантно. На многих декорах стекла они почти незаметны. Впоследствии возможен относительно простой демонтаж стеновой панели.

**Комплекующие (стандартные и дополнительные):** декоративные заглушки (цвет нержавеющей сталь, золото, чёрный), цветной силиконовый профиль (цвета: белый, серый, чёрный, коричневый, бежевый), силикон для монтажа (бесцветный), силиконовый профиль прозрачный (для монтажа, всегда входит в комплект и в стоимость).

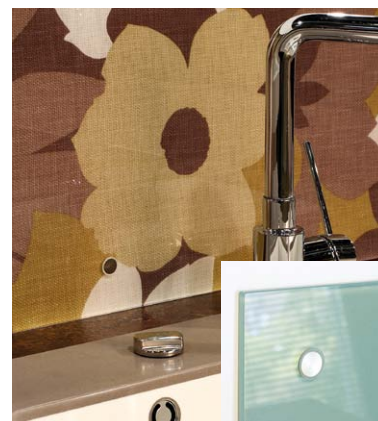

Декоративные крепления заподлицо со стеклом

### Вариант 3:

**Приклеивание стеновой панели непосредственно к стене (без использования специальных крепежей).**

**Описание:** стекло толщиной 6 мм (вне зависимости от типа поверхности стекла) закрепляется на стене с помощью специального силикона для стекла Vitrodesign®. Данный вид монтажа помогает сэкономить значительную сумму на отверстиях включая крепления. Визуально ничто не цепляет взгляд. Минусом является потеря возможности осуществить простой демонтаж и использовать панель в другом месте. При демонтаже может повредиться краска и само стекло. Для монтажа таким образом необходимо тщательно подготовить стену, которая должна быть ровной сама по себе. Её покрытие не должно быть шероховатым, чтобы не повредить краску. Стена должна быть сухой, не подверженной отсыреванию.

Такой вид крепежа панели не мешает размещать впоследствии подвесные системы разного рода, включая кухонные верхние шкафы и светильники.

**Внимание!** Для приклеивания стеновой панели к стене разрешается использовать исключительно силикон для стекла Vitrodesign®, поскольку другие силиконы приведут к разрушению краски, появлению пятен в местах приклейки.

**Комплекующие (стандартные и дополнительные):** цветной силиконовый профиль (цвета: белый, серый, чёрный, коричневый, бежевый), силикон для монтажа (бесцветный), силиконовый профиль прозрачный (для монтажа, всегда входит в комплект и в стоимость).



Непосредственное приклеивание к стене



## Варианты установки стеклянных стеновых панелей Vitrodesign® толщиной 17 мм (6 мм стекло + подложка)

### Вариант 1:

#### Монтаж панелей с помощью плинтуса и декоративных креплений.

**Описание:** стеновая панель толщиной 17 мм (стекло 6 мм + подложка из ламинированного ДСП) (вне зависимости от типа поверхности) вставляется в предварительно прикрученный или приклеенный к столешнице нижний монтажный профиль «Серебряная линия», верхняя часть стеновой панели прикручивается к стене с помощью декоративных креплений, устанавливаемых заподлицо с поверхностью стекла. Крепления располагаются по умолчанию 50 мм от краёв стеновой панели до центра отверстия (ближе к краю расположение невозможно, дальше – по согласованию при размещении заказа).

Впервые появляется плинтус (его роль выполняет нижний монтажный профиль), который многие клиенты считают неотъемлемой частью кухни. Подложка из ламинированного ДСП помогает нивелировать неровности стен.

Впоследствии возможен относительно простой демонтаж стеновой панели.

**Комплектующие (стандартные и дополнительные):** декоративные заглушки (цвет нержавеющей сталь, золото, черный), силиконовый профиль прозрачный (для монтажа, всегда входит в комплект и в стоимость), нижний монтажный профиль серии «Серебряная линия», включая заглушки.

### Вариант 2:

#### Монтаж панелей с помощью двух монтажных профилей – верхнего и нижнего.

**Описание:** стеновая панель толщиной 17 мм (стекло 6 мм + подложка из ламинированного ДСП) (вне зависимости от типа поверхности) вставляется в предварительно прикрученный или приклеенный к столешнице нижний монтажный профиль «Серебряная линия», верх стеновой панели фиксируется при помощи верхнего монтажного профиля «Серебряная линия», который прикручивается в свою очередь к верхним шкафам кухни.

Данная система обеспечивает наличие кухонного плинтуса, с помощью которого можно скрыть некоторые погрешности в планировании кухни, столешницы и прочее. Нет необходимости использовать декоративные крепления. Верхний монтажный профиль не заметен вообще. Эта система монтажа обеспечивает простой монтаж и элегантный вид панели.

Впоследствии возможен относительно простой демонтаж стеновой панели.

**Внимание!** Данный вид монтажа возможен при наличии сплошного ряда верхних кухонных шкафов, поскольку к ним крепится верхний монтажный профиль.

**Комплектующие (стандартные и дополнительные):** нижний и верхний монтажные профили «Серебряная линия», включая комплект заглушек, силиконовый профиль прозрачный (для монтажа, всегда входит в комплект и в стоимость).

### Вариант 3:

#### Приклеивание панели непосредственно к стене (без использования специальных креплений).

**Описание:** стеновая панель толщиной 17 мм (стекло 6 мм + подложка из ламинированного ДСП) (вне зависимости от типа поверхности) фиксируется на стене с помощью простого монтажного силикона. Монтаж обходится без дополнительных аксессуаров (плинтусов и крепежей), поэтому стоимость всей панели заметно уменьшается.

Преимущество стекла на подложке перед простой стеклянной панелью 6 мм состоит в том, что требования к состоянию стены снижаются, так как само стекло не соприкасается непосредственно со стеной (оно приклеено к подложке), и ничто не грозит испортить нанесённое на стекло изображение.

Демонтаж стеновой панели, однако, затрудняется тем, что она приклеена к стене. Вряд ли удастся оторвать от стены ДСП, не повредив стекло. Хотя удачный исход демонтажа не исключается.

**Комплектующие (стандартные и дополнительные):** цветной силиконовый профиль (цвета: белый, серый, чёрный, коричневый, бежевый), силиконовый профиль прозрачный (для монтажа, всегда входит в комплект и в стоимость).



Нижний монтажный профиль и заглушки сверху



Нижний и верхний монтажные профили



Стекло на подложке приклеено напрямую к стене

## Варианты установки стеклянных стеновых панелей Vitrodesign® толщиной 10 мм

### Вариант 1:

**Монтаж панелей с помощью конусных отверстий в стекле и креплений, устанавливаемых заподлицо со стеклом.**

**Описание:** стекло толщиной 10 мм (вне зависимости от типа поверхности стекла) закрепляется на стене с помощью декоративных креплений. Предварительно в стекле на производстве делаются конусные отверстия, при монтаже через них стекло крепится. Декоративные заглушки креплений визуально не выделяются на стекле, поскольку устанавливаются заподлицо с поверхностью стекла.

Если провести рукой по заглушке, рука не зацепится. Крепления располагаются по умолчанию 50 мм от краёв стеновой панели до центра отверстия (ближе к краю расположение невозможно, дальше – по согласованию при размещении заказа).

Впоследствии возможен относительно простой демонтаж стеновой панели.

**Комплекующие (стандартные и дополнительные):** декоративные заглушки (цвет нержавеющая сталь, золото, черный), силикон для монтажа (бесцветный), силиконовый профиль прозрачный (для монтажа, всегда входит в комплект и в стоимость), цветной силиконовый профиль (цвета: белый, серый, чёрный, коричневый, бежевый).

### Вариант 2 (премиум вариант):

**Монтаж стеновой панели с помощью алюминиевого монтажного профиля и декоративных креплений.**

**Описание:** стеновая панель толщиной 10 мм (вне зависимости от типа поверхности) вставляется в предварительно прикрученный или приклеенный к столешнице алюминиевый монтажный профиль (профиль имеет снизу самоклеющуюся поверхность), верхняя часть стеновой панели прикручивается к стене с помощью декоративных креплений, устанавливаемых заподлицо с поверхностью стекла. Крепления располагаются по умолчанию 50 мм от краёв стеновой панели до центра отверстия, (ближе к краю расположение невозможно, дальше – по согласованию при размещении заказа).

Впоследствии стеновую панель будет легко при желании демонтировать.

**Комплекующие (стандартные и дополнительные):** декоративные заглушки (цвет нержавеющая сталь, золото, черный), силикон для монтажа (бесцветный), силиконовый профиль прозрачный (для монтажа, всегда входит в комплект и в стоимость), алюминиевый монтажный профиль, комплект заглушек к профилю, цветной силиконовый профиль (цвета: белый, серый, чёрный, коричневый, бежевый).

### Вариант 3:

**Приклеивание стеновой панели непосредственно к стене (без использования специальных крепежей).**

**Описание:** стекло толщиной 10 мм (вне зависимости от типа поверхности стекла) закрепляется на стене с помощью специального силикона для стекла Vitrodesign®. Данный вид монтажа помогает сэкономить значительную сумму на отверстиях включая крепления. Визуально ничто не цепляет взгляд. Минусом является потеря возможности осуществить простой демонтаж и использовать панель в другом месте. При демонтаже может повредиться краска и само стекло. Для монтажа таким образом необходимо тщательно подготовить стену, которая должна быть ровной сама по себе. Её покрытие не должно быть шероховатым, чтобы не повредить краску. Стена должна быть сухой, не подверженной отсыреванию.

**Внимание!** Для приклеивания стеновой панели к стене разрешается использовать исключительно силикон для стекла Vitrodesign®, поскольку другие силиконы приведут к разрушению краски, появлению пятен в местах приклейки.

Вес стеновой стеклянной панели толщиной 10 мм накладывает ограничения на приклеивание стеновой, если она не опирается на столешницу. Панель размером более 1 м<sup>2</sup> не рекомендуется приклеивать без опоры на какую-нибудь поверхность, к примеру, столешницу.

**Комплекующие (стандартные и дополнительные):** силикон для монтажа (бесцветный), силиконовый профиль прозрачный (для монтажа, всегда входит в комплект и в стоимость), цветной силиконовый профиль (цвета: белый, серый, чёрный, коричневый, бежевый).



Монтаж с помощью креплений заподлицо



Алюминиевый монтажный профиль и крепления



Непосредственное приклеивание к стене



## Информация о световых панелях VitroLuce® by Ligron

Световые панели VitroLuce® являются уникальным в своём роде продуктом на кухонном рынке России и даже Европы. Впервые речь идёт о равномерно светящейся панели, которая во включённом виде является плоским светильником!

Световая панель VitroLuce® состоит не только из стекла, но и из нескольких функциональных панелей за стеклом. Из разного материала, все они выполняют свою функцию в «сэндвиче», который и является световой панелью. Толщина панели VitroLuce® составляет 20 мм. Поставляется клиенту она уже в собранном виде единой панелью. Сверху и снизу стекло заключено в специальные алюминиевые профили, торцевые алюминиевые планки прикручены плотно и замыкают конструкцию. Для панелей рекомендовано дополнительно использовать силиконовый цветной профиль в качестве плинтуса, либо силиконовый прозрачный профиль с обработкой шва силиконом для герметизации. Во избежание дефектов панели рекомендовано избегать попадания большого количества жидкости на панель.

В зависимости от размера панели, светодиоды расположены в верхнем профиле панели или одновременно в верхнем и нижнем профиле. Используются одни из самых качественных светодиодов в мире CREE (SMD 5060), срок службы которых при нормальных условиях эксплуатации составляет 50 000 часов. Учитывая, что стеновая панель будет гореть не круглые сутки, а включаться при необходимости, в среднем она прослужит более 15 лет. Свет Cool white (белый холодный). Панель можно включать/выключать с помощью обычного выключателя или заказать дополнительно сенсорный выключатель.

**Важно знать!** В стеновых панелях VitroLuce® невозможно сделать вырезы под розетки или какие-либо иные отверстия. Отсутствие отверстий и вырезов гарантирует равномерное освещение всей поверхности стекла.

### Каким образом планировать размещение розеток, подвесных релингов и прочих аксессуаров?

- Стеновые панели VitroLuce® можно комбинировать с неподсвеченным стеклом в этом же декоре или даже в другом декоре. При этом мы советуем выбрать стекло в таких же алюминиевых профилях, только без подсветки (Vitrodesign® 20 мм)
- Стеновые панели VitroLuce® можно комбинировать со стеновыми панелями из любого другого материала из ассортимента компании Ligron, а также выкладывать стену керамической плиткой, которая будет примыкать к панели VitroLuce®. Различия по толщине между материалами и панелью не будет бросаться сильно в глаза, поскольку VitroLuce® - это самостоятельный светильник, который можно комбинировать, не подгоняя по толщине к остальным облицовочным материалам стены.
- Все стеновые панели могут быть световыми, в этом случае блок с розетками и выключателями можно расположить между панелями или около них.

**Серии световых панелей VitroLuce®** (от выбора серии меняется исключительно стоимость изделия).

• **«Стандартная» серия** – это серия, в которой предлагаются световые панели стандартных размеров по длине, при выборе высоты панели в диапазоне от 500 до 600 мм. **Причины выбора:** в «Стандартной серии» самая привлекательная цена, которая указывается сразу за целую панель определённого размера.

• **Серия «Стандарт плюс»** - это серия, в которой возможно выбрать высоту стеновой панели в диапазоне от 150 до 600 мм и любую длину. **Причины выбора:** при заказе можно выбрать любую длину панели, что открывает возможность планировать стеновые панели чётко по задуманному размеру. Стоимость панели ниже, чем, если бы панель была высотой от 600 мм.

• **Серия «Эксклюзив»** - это серия, в которой можно выбрать высоту стеновой панели в диапазоне от 600 до 1000 мм и любую длину. **Причины выбора:** зачастую при заказе стеновой под отдельно висящей вытяжкой придётся выбирать высокую панель, которую можно совместить с более низкими панелями, расположенными под верхними кухонными шкафами.

**Выбирая световую панель VITROLUCE®, необходимо определить: тип поверхности стекла** (глянцевое, матовое, Онда). В зависимости от типа поверхности стекла при подсветке панель смотрится по-разному. Очевидно, что глянцевое стекло обладает большей светопропускаемостью; **длину панели; высоту панели; тип выключателя** (возможно подключение к уже существующим на кухне выключателям).

Серия VitroLuce®	Возможная высота панелей	Возможная длина панелей
<b>«Стандартная»</b>	600 мм	Фиксированные длины: 1020/1520/2020/2920 мм
<b>«Стандарт плюс»</b>	Диапазон от 150 до 600 мм (до 640 мм*)	Диапазон от 120 до 2920 мм <b>Внимание! Выбранная длина панели в заданном диапазоне должна быть кратна 100 мм + 20 мм (технологическая особенность).</b> Примеры: 720 мм, 1120 мм, 2720 мм и так далее.
<b>«Эксклюзив»</b>	Диапазон от 601 до 900 мм (до 1200 мм*)	Диапазон от 120 до 2920 мм <b>Внимание! Выбранная длина панели в заданном диапазоне должна быть кратна 100 мм + 20 мм.</b> Примеры: 720 мм, 1120 мм, 2720 мм и так далее.

\* Возможно выбрать кратность 50 мм, прибавляя также 20 мм к числу, кратному 50 мм. При этом стоимость панели увеличится в 1,5 раза. Максимальная высота панели может увеличиться до 640 мм (серия «Стандарт плюс») и до 1200 мм (серия «Эксклюзив») без изменения стоимости.

## Основной вид установки световой панели Vitroluce® и стеклянных панелей в алюминиевом профиле Vitrodesign® 20 мм (без света): монтаж панели способом приклеивания к стене при помощи силикона

**Описание:** панель Vitroluce® доставляется клиентам в собранном виде. Панель приклеивается с помощью простого силикона для монтажа к стене, снизу к панели приклеивается прозрачный силиконовый профиль, чтобы жёсткий алюминиевый профиль не соприкасался непосредственно со столешницей и одновременно защищал задний торец столешницы от попадания воды. Альтернативой прозрачному силиконовому профилю служит цветной силиконовый профиль.

Если на кухне запланированы только световые панели, между ними устанавливается блок с розетками и выключателями (поскольку в световой панели невозможно делать отверстия под розетки). Ligron предлагает блок с розетками и выключателями от компании Jung в декоре алюминий матовый, который идеально подходит к цвету алюминиевого профиля (подробнее в разделе «Комплектующие»).

Компания Ligron может предложить к световой панели сенсорный выключатель, который удобно разместить на дне подвешенного кухонного шкафа. Он плоский, миниатюрный и совсем незаметный (подробнее в разделе «Комплектующие»). Монтаж исключительно простой, однако для подключения панели требуется участие электрика. К каждому заказу прикладывается паспорт изделия с подробными рекомендациями для электриков, выполняющих подключение света на кухне. Демонтаж панели осложняется приклейкой панели к стене.

**Внимание!** Выше описанным способом производится и монтаж стеклянных стеновых панелей в алюминиевом профиле Vitrodesign® 20мм (без подсветки). В отличие от световой панели в данной панели можно делать вырезы под розетки.

**Комплектующие:** цветной силиконовый профиль, силиконовый профиль прозрачный (для монтажа, всегда входит в комплект и в стоимость), силикон для монтажа панелей Vitrodesign®, трансформатор-конвертер, кабель (удлинитель).

**Дополнительные комплектующие:** блок с розетками и выключателями, сенсорный выключатель.



Не каждый декор из коллекции Vitrodesign® рекомендован для создания световой панели Vitroluce®. На темных декорах подсветка будет очень слабо видна.



Декор световой панели при включении меняет свой оттенок, как любой подсвечиваемый материал. По этой причине для световых панелей подходят светлые декоры, у которых изменение в цвете при включении заметно в меньшей степени.



## Стекланные магнитные стеновые панели Vitrodesign®/Vitrodesign® Double

Стеновые панели Vitrodesign®/Vitrodesign® Double можно использовать в качестве магнитной стеновой панели. С помощью магнитов к ней можно прикрепить любые рецепты, записки и другие нужные заметки, к примеру, таблицу содержания белков, жиров и углеводов, таблицу соотношения веса и объема продуктов или даже памятные фотографии друзей и родных. Магнитная стеновая панель является не только идеальным решением на кухне, но и прекрасной альтернативной идеей для детской комнаты или рабочего кабинета.

Максимальный размер магнитной стеновой панели: 3150x700 мм. Минимальный размер магнитной стеновой панели: 300x200 мм. Толщина магнитной стеновой панели Vitrodesign®/Vitrodesign® Double составляет 5 мм. Панель изготавливается на основе стекла толщиной 4 мм. Свойства, декоры и поверхность магнитной стеновой панели соответствуют стеклу Vitrodesign®/Vitrodesign® Double.

Магнитная стеновая панель может быть монтирована двумя способами - приклеиванием к стене или с помощью накладных декоративных заглушек.

К магнитной стеновой панели предлагаются специальные магниты. Обыкновенные сувенирные магнитики не крепятся на стекло, поскольку прикрепиться через стекло непросто. Также предлагается магнитная рейлинговая система, которую можно установить в любое удобное для Вас место.

Более подробная информация о магнитных стеновых панелях в каталоге Vitrodesign® Double и на сайте [www.ligron.ru](http://www.ligron.ru).



## Информация для планирования заказа

### Определение размера и расположения выреза под розетки

**а) размер выреза под розетку** Вы можете не замерять, если речь идёт о стандартных розетках. В этом случае размеры стандартные и указаны в нашем прайс-листе. Вам необходимо лишь указать, какой вырез Вам необходим (одинарный/двойной/тройной/четырёхкратный/пятикратный) и обозначить его в нужном месте на чертеже. Если речь идёт о нестандартных розетках, то следует замерить размеры закладных коробок (L - длину и H-высоту).

**б) расположение выреза под розетки** определяется следующим образом: необходимо замерить расстояние от центра выреза под розетки (отверстия под релинги и пр.) до края стеновой панели по высоте (H) и по ширине (L).

### Определение размера стеклянных панелей при разных системах монтажа

Если Вы не воспользовались услугами по замеру от нашей компании (в некоторых регионах данная услуга, к сожалению, недоступна), Вы можете успешно сами определить размер стеклянной стеновой панели, используя схемы, показанные ниже. От Вас требуется:

**а) знать размер ниши, где будет установлена стеновая панель** (L-длина ниши, H- высота ниши). Данный размер лучше замерить после установки кухни и столешницы. Это самый надёжный вариант.

**б) выбрать тип стеновой панели** (например, 6/17/10 мм или панель в алюминиевом профиле/световую панель) и **вид монтажа**.

После предоставления Вами высчитанных размеров панели (панелей) согласно последующих рисунков, конструкторский отдел нашей компании может лишь изменить размеры с учётом технологических допусков обработки стекла, установленных ГОСТом. Получив подтверждение заказа с изменёнными размерами, не стоит удивляться ( $\pm 2$  мм по длине и высоте). Вы всегда можете задать свои вопросы и получить на них грамотные и оперативные ответы. Если определение размеров стеновой панели вызывает у Вас сложности, предоставьте в отдел обработки заказов только размеры ниши, в которой будет монтироваться стеновая панель, заранее сообщив, что Вы предоставляете только размеры ниши.

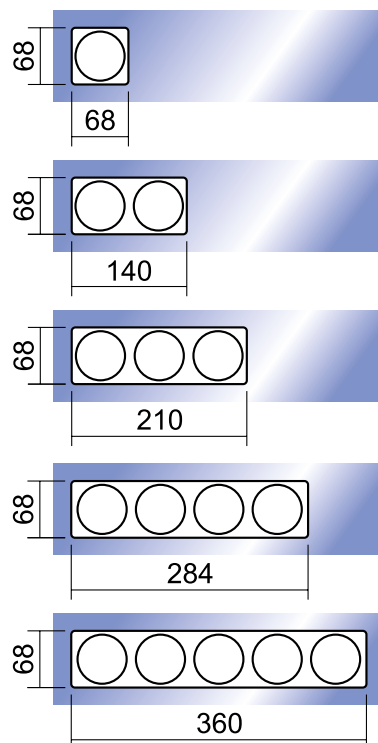

## Монтаж панелей Vitrodesign® 6 мм

Монтаж стеклянной стеновой панели 6 мм непосредственно на стену с помощью сквозных отверстий в стекле и накладных креплений

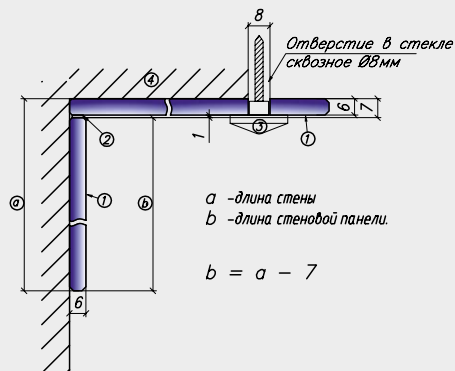

- ① Стеновая панель Vitrodesign® by Ligron 6мм
- ② Прозрачный силиконовый профиль.
- ③ Крепежный элемент.
- ④ Стена.

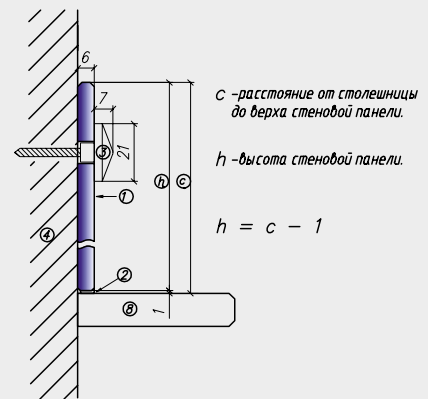

- ① Стеновая панель Vitrodesign® by Ligron 6мм
- ② Цветной силиконовый профиль / прозрачный силиконовый профиль.
- ③ Крепежный элемент.
- ④ Стена.
- ⑤ Столешница

Монтаж стеклянной стеновой панели 6 мм с помощью конусных отверстий в стекле и креплений, устанавливаемых заподлицо со стеклом

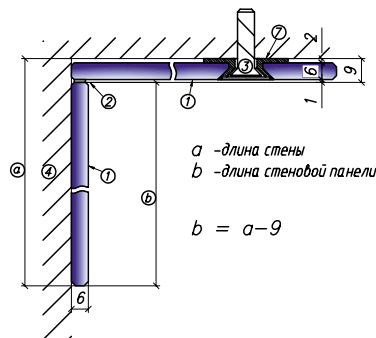

- ① Стеновая панель Vitrodesign® by Ligron 6мм
- ② Прозрачный силиконовый профиль.
- ③ Крепежный элемент.
- ④ Стена.
- ⑦ Силиконовый уплотнитель (часть крепежа).

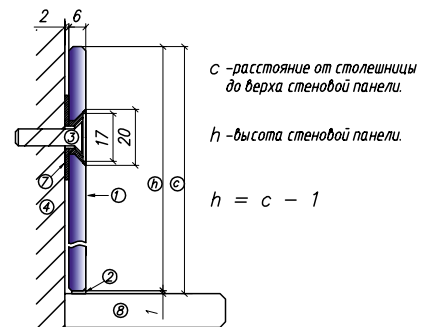

- ① Стеновая панель Vitrodesign® by Ligron 6мм
- ② Цветной силиконовый профиль / прозрачный силиконовый профиль.
- ③ Крепежный элемент.
- ④ Стена.
- ⑦ Силиконовый уплотнитель (часть крепежа).
- ⑧ Столешница

Приклеивание стеклянной стеновой панели 6 мм непосредственно к стене (без использования специальных крепежей)

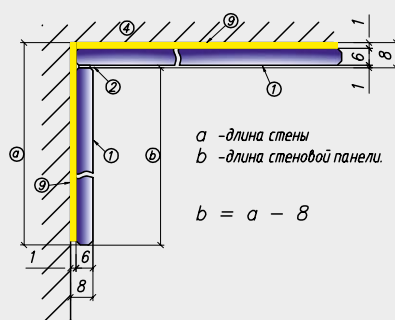

- ① Стеновая панель Vitrodesign® by Ligron 6мм
- ② Прозрачный силиконовый профиль.
- ④ Стена.
- ⑧ Силикон.

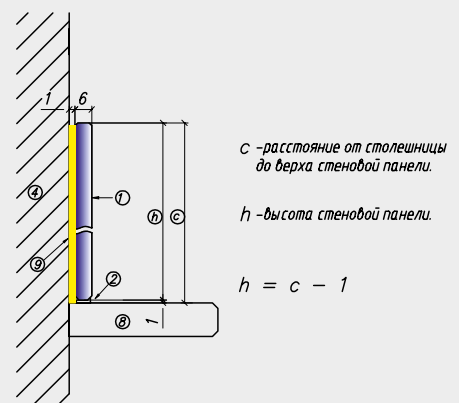

- ① Стеновая панель Vitrodesign® by Ligron 6мм
- ② Цветной силиконовый профиль / прозрачный силиконовый профиль.
- ④ Стена.
- ⑧ Столешница
- ⑨ Силикон.



## Монтаж панелей Vitrodesign® 17 мм

Монтаж стеновой панели 17 мм с подложкой (6+11 мм) с помощью плинтуса и декоративных креплений

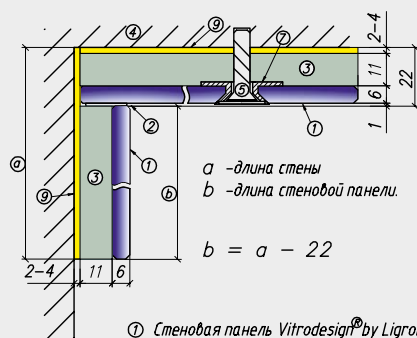

- ① Стеновая панель Vitrodesign® by Ligron 6мм
- ② Прозрачный силиконовый профиль.
- ③ Несущая панель.
- ④ Стена.
- ⑤ Крепежный элемент.
- ⑦ Силиконовый уплотнитель (часть крепежа).
- ⑨ Уплотнитель нижнего монтажного профиля.

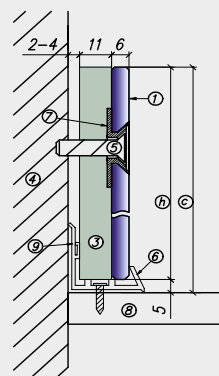

- ① Стеновая панель Vitrodesign® by Ligron 6мм
- ③ Несущая панель.
- ④ Стена.
- ⑤ Крепежный элемент.
- ⑥ Монтажный профиль.
- ⑦ Силиконовый уплотнитель (часть крепежа).
- ⑧ Столешница
- ⑨ Уплотнитель нижнего монтажного профиля.

Монтаж стеновой панели 17 мм с подложкой (6+11 мм) с помощью двух монтажных профилей - верхнего и нижнего

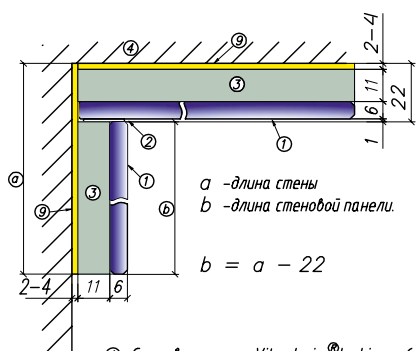

- ① Стеновая панель Vitrodesign® by Ligron 6мм
- ② Прозрачный силиконовый профиль.
- ③ Несущая панель.
- ④ Стена.
- ⑨ Уплотнитель нижнего монтажного профиля.

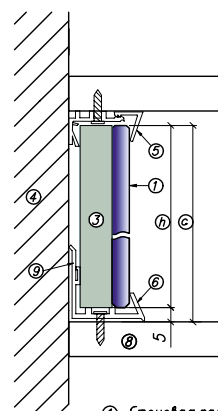

- ① Стеновая панель Vitrodesign® by Ligron 6мм
- ③ Несущая панель.
- ④ Стена.
- ⑤ Монтажный профиль верхний.
- ⑥ Монтажный профиль нижний.
- ⑧ Столешница
- ⑨ Уплотнитель нижнего монтажного профиля.

Приклеивание стеклянной стеновой панели 17мм с подложкой (6+11 мм) непосредственно к стене (без использования специальных крепежей)

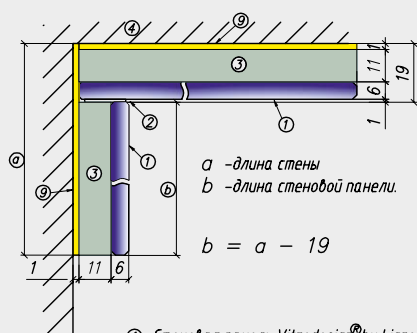

- ① Стеновая панель Vitrodesign® by Ligron 6мм
- ② Прозрачный силиконовый профиль.
- ③ Несущая панель.
- ④ Стена.
- ⑨ Силикон.

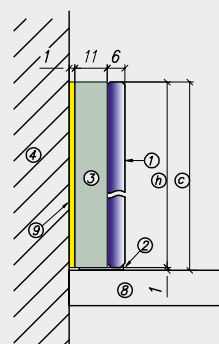

- ① Стеновая панель Vitrodesign® by Ligron 6мм
- ② Цветной силиконовый профиль / прозрачный силиконовый профиль.
- ③ Несущая панель.
- ④ Стена.
- ⑧ Столешница
- ⑨ Силикон.

## Монтаж панелей Vitrodesign® 10 мм

Монтаж стеновой панели 10 мм с помощью конусных отверстий в стекле и креплений, устанавливаемых заподлицо со стеклом

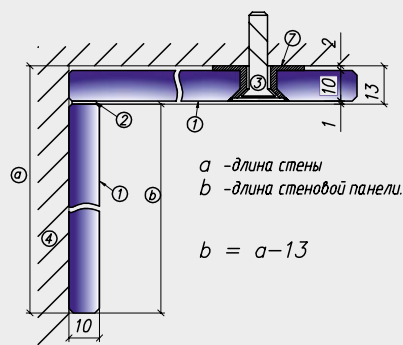

- $a$  - длина стены  
 $b$  - длина стеновой панели.
- $$b = a - 13$$
- ① Стеновая панель Vitrodesign® by Ligron 10мм
  - ② Прозрачный силиконовый профиль.
  - ③ Крепежный элемент.
  - ④ Стена.
  - ⑦ Силиконовый уплотнитель (часть крепежа).

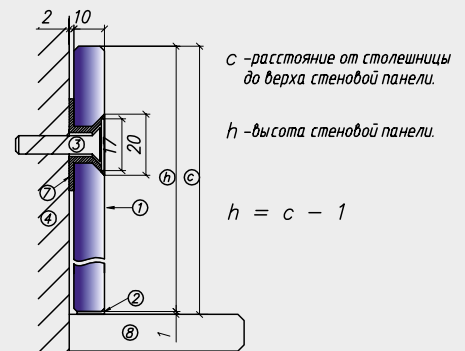

- $c$  - расстояние от столешницы до верха стеновой панели.  
 $h$  - высота стеновой панели.
- $$h = c - 1$$
- ① Стеновая панель Vitrodesign® by Ligron 10мм
  - ② Цветной силиконовый профиль / прозрачный силиконовый профиль.
  - ③ Крепежный элемент.
  - ④ Стена.
  - ⑦ Силиконовый уплотнитель (часть крепежа).
  - ⑧ Столешница

Монтаж стеновой панели 10 мм с помощью алюминиевого монтажного профиля и декоративных креплений

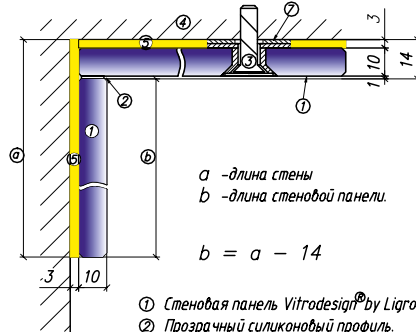

- $a$  - длина стены  
 $b$  - длина стеновой панели.
- $$b = a - 14$$
- ① Стеновая панель Vitrodesign® by Ligron 10мм
  - ② Прозрачный силиконовый профиль.
  - ③ Крепежный элемент.
  - ④ Стена.
  - ⑤ Уплотнитель алюминиевого монтажного профиля.
  - ⑦ Силиконовый уплотнитель (часть крепежа).

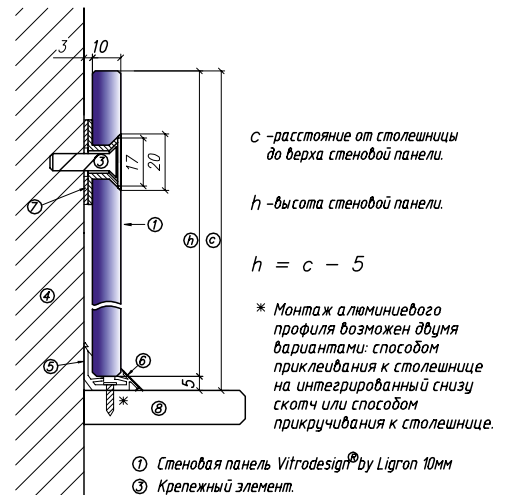

- $c$  - расстояние от столешницы до верха стеновой панели.  
 $h$  - высота стеновой панели.
- $$h = c - 5$$
- \* Монтаж алюминиевого профиля возможен двумя вариантами: способом приклеивания к столешнице на интегрированный снизу скотч или способом прикручивания к столешнице.
- ① Стеновая панель Vitrodesign® by Ligron 10мм
  - ③ Крепежный элемент.
  - ④ Стена.
  - ⑤ Уплотнитель алюминиевого монтажного профиля.
  - ⑥ Монтажный профиль.
  - ⑦ Силиконовый уплотнитель (часть крепежа).
  - ⑧ Столешница

Приклеивание стеклянной стеновой панели 10 мм непосредственно к стене (без использования специальных крепежей)

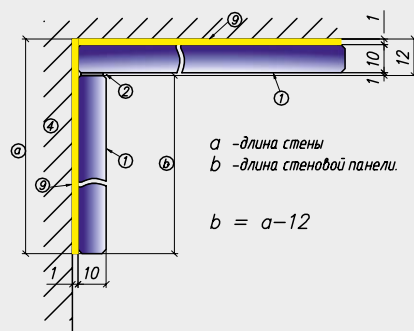

- $a$  - длина стены  
 $b$  - длина стеновой панели.
- $$b = a - 12$$
- ① Стеновая панель Vitrodesign® by Ligron 10мм
  - ② Прозрачный силиконовый профиль.
  - ④ Стена.
  - ③ Силикон.

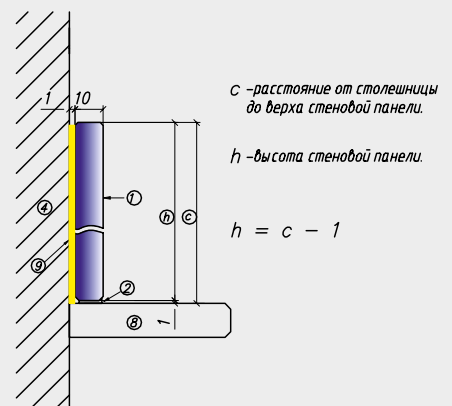

- $c$  - расстояние от столешницы до верха стеновой панели.  
 $h$  - высота стеновой панели.
- $$h = c - 1$$
- ① Стеновая панель Vitrodesign® by Ligron 10мм
  - ② Прозрачный силиконовый профиль.
  - ④ Стена.
  - ⑧ Столешница
  - ③ Силикон.



## Монтаж панелей Vitroluce®/Vitrodesign® в алюминиевом профиле

Монтаж световых панелей Vitroluce®/ Vitrodesign® в ал. профиле при помощи приклеивания непосредственно к стене на силикон

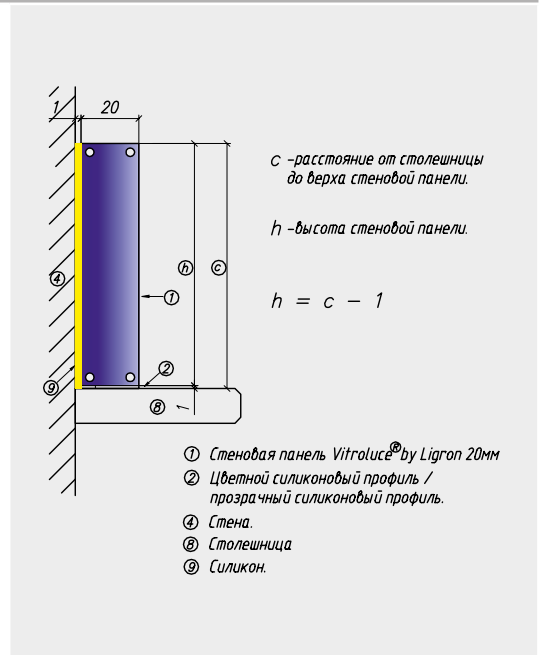
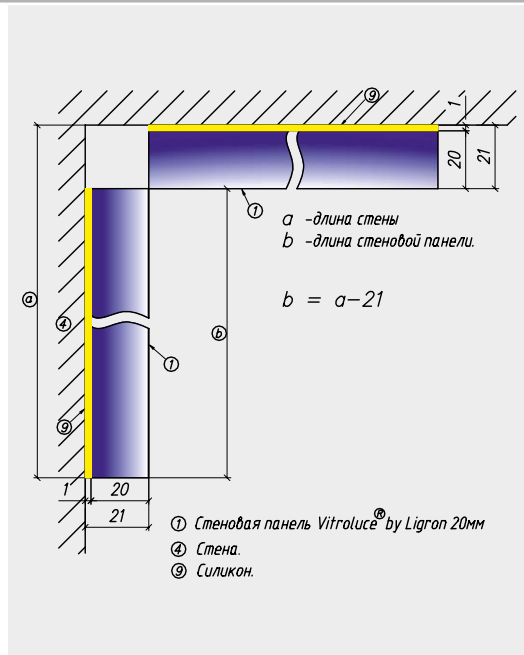

Монтаж световых панелей Vitroluce® при помощи приклеивания непосредственно к стене на силикон. Пример с розетками в углу

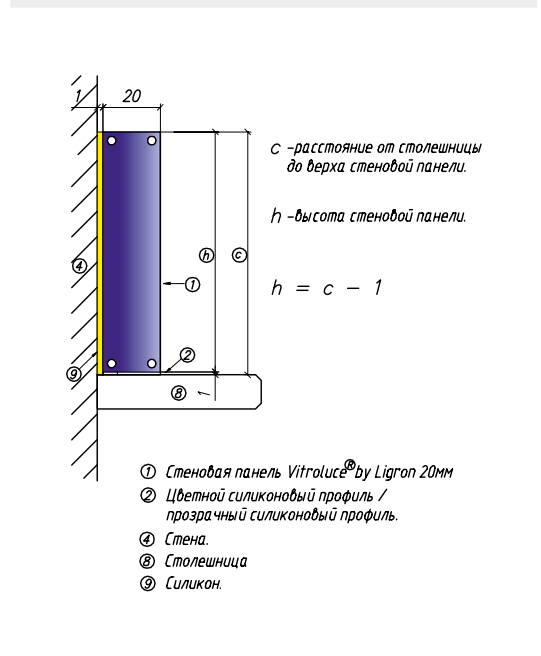
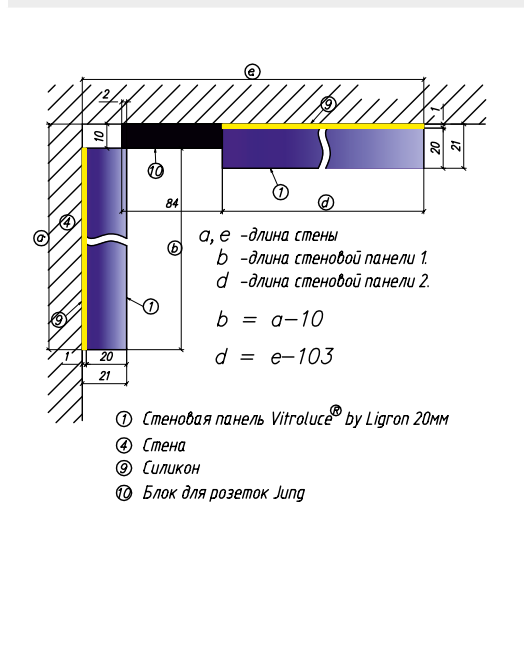

Монтаж световых панелей Vitroluce® при помощи приклеивания непосредственно к стене на силикон. Пример с розетками посередине

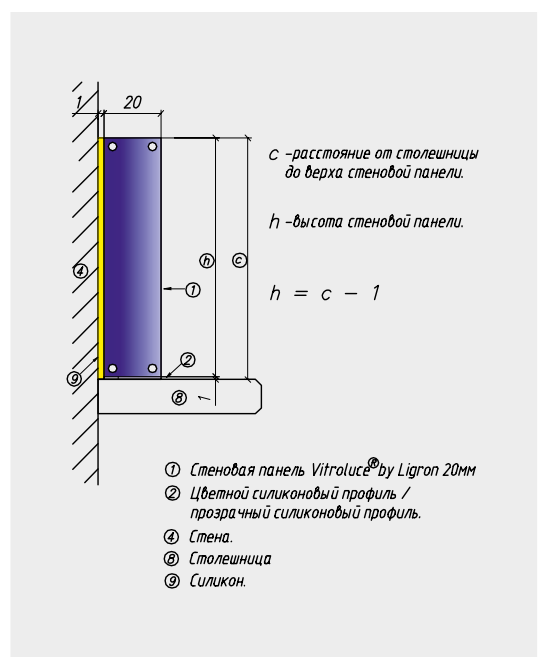
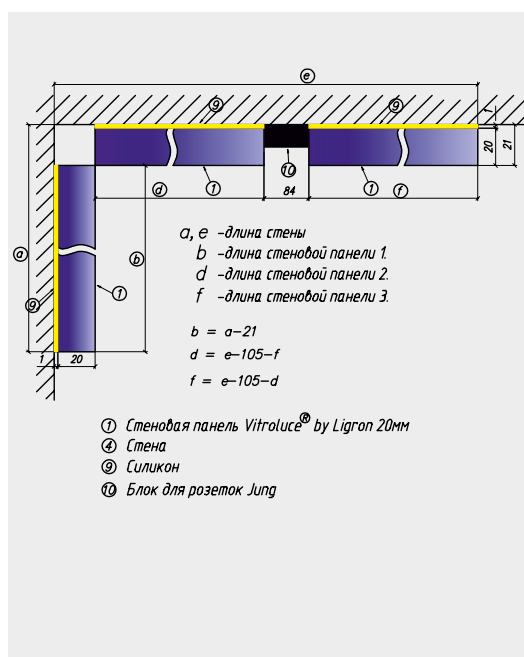

## Допустимые отступы и расстояния

### Стеновые панели Vitrodesign® 6 мм

№	Допустимые отступы и расстояния	мм
1	Минимальный отступ от выреза под розетку/выреза до канта	50
2	Минимальное расстояние между вырезом под розетку/вырезом и другим вырезом под розетку	50
3	Минимальное расстояние от отверстия до канта/выреза под розетку	50
4	Минимальное расстояние между отверстиями	50
5, 6	Минимальный отступ от канта стеновой панели до центра крепёжного отверстия с зенковкой	50
	Минимальный диаметр отверстия	6

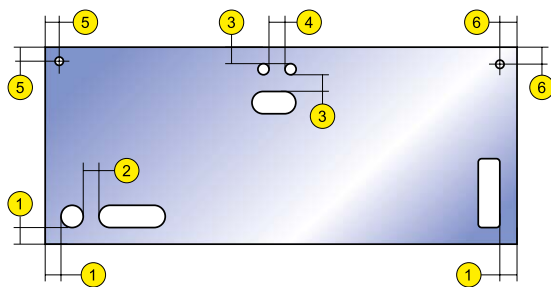

### Стеновые панели Vitrodesign® толщиной 10 мм

№	Допустимые отступы и расстояния	мм
1	Минимальный отступ от выреза под розетку/выреза до канта	50
2	Минимальное расстояние между вырезом под розетку/вырезом и другим вырезом под розетку	50
3	Минимальное расстояние от отверстия до канта/выреза под розетку	50
4	Минимальное расстояние между отверстиями	50
5, 6	Минимальный отступ от канта стеновой панели до центра крепёжного отверстия с зенковкой	50
	Минимальный диаметр отверстия	10

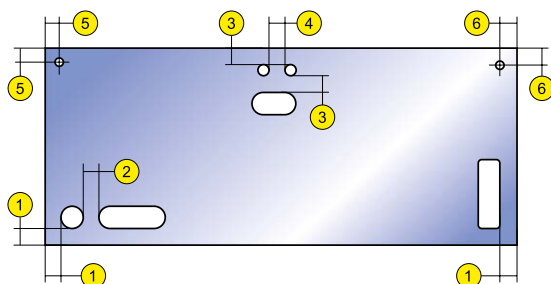

### Стеновые панели Vitrodesign® в алюминиевом профиле (толщина панели 20 мм)

№	Допустимые отступы и расстояния	мм
1	Минимальный отступ от выреза под розетку/выреза до канта	60
2	Минимальное расстояние между вырезом под розетку/вырезом и другим вырезом под розетку	50
3	Минимальное расстояние от отверстия до канта/выреза под розетку	50
4	Минимальное расстояние между отверстиями	50
	Минимальный диаметр отверстия	6

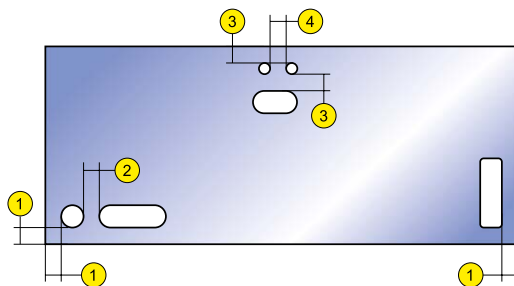

## Виды обработки стеклянных стеновых панелей

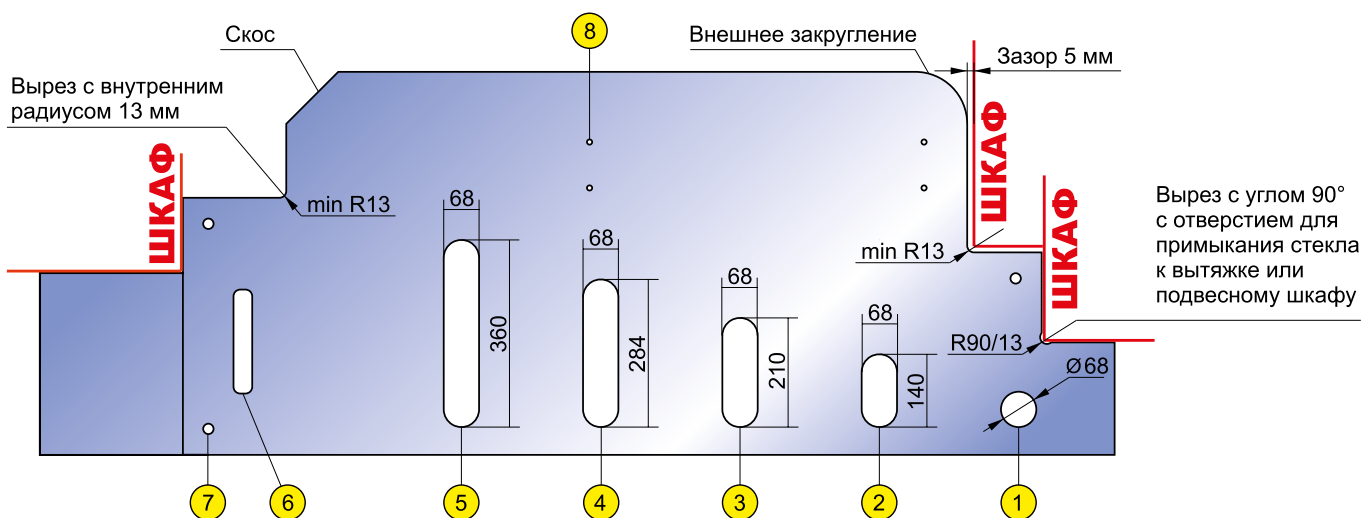

На чертеже показаны наглядно все виды обработки стеновых панелей из стекла Vitrodesign®. **Обработка по периметру панели (определение геометрии панели) невозможна для панелей Vitrodesign® в алюминиевом профиле. Данные панели могут иметь исключительно прямую форму.**

**Внимание!** Световые панели Vitroluce® не подлежат обработке, они всегда прямой формы без каких-либо вырезов или отверстий. Подробная информация в разделе «Информация о световых панелях Vitroluce® by Ligron».

1	вырез под одну розетку
2	вырез под две розетки
3	вырез под три розетки
4	вырез под четыре розетки
5	вырез под пять розеток
6	вырез
7	отверстие для крепления стекла с креплением
8	отверстие

## Планирование прямого угла в стекле для прилегания шкафа, вытяжки и пр.

Вариант	планировать стык двух стеновых панелей, различающихся по высоте	заказать вырез с углом 90° с отверстием R13 («ушком»)
Преимущества	Панель автоматически делится на несколько частей, которые меньше по длине, соответственно легче в доставке, переносе, монтаже, чем единая длинная панель	а) клиент получает единую панель без стыков. Визуально это большой плюс. б) упрощение при многих вариантах монтажа с) экономия на дополнительных крепежах
Минусы	а) на стеновой панели появляются стыки, в) в зависимости от вида монтажа придётся заказывать дополнительные крепления и аксессуары, что увеличит стоимость всей панели. Сложности при монтаже с монтажными профилями	В некоторых случаях большая длина панели без стыков усложняет транспортировку панели в квартиру и её монтаж

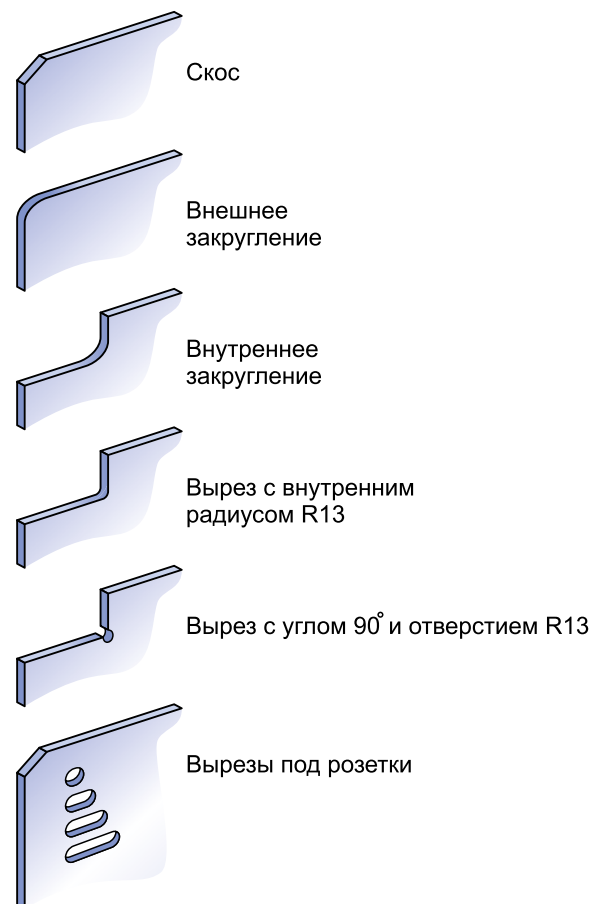



## Варианты размещения стеновых панелей Vitrodesign® (для всех видов стеновых панелей кроме панелей в алюминиевом профиле)

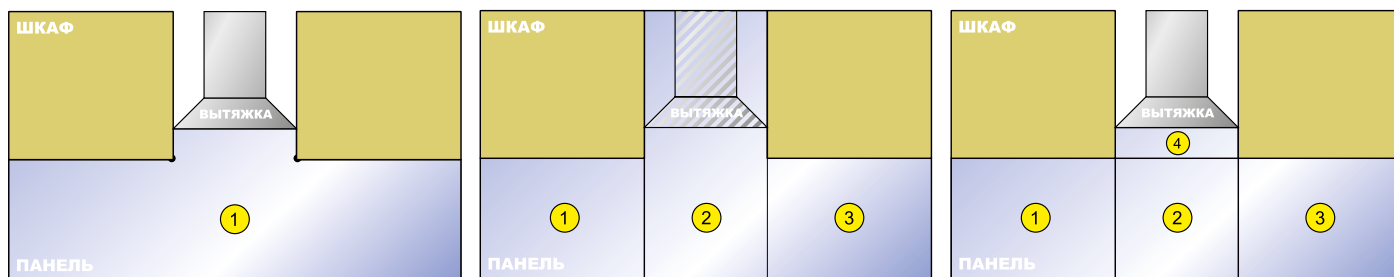

При заказе единой стеновой панели с угловыми отверстиями R90/13 Вы избегаете стыков, получаете плотное прилегание панели к шкафам, нет прерывания рисунка, дополнительных креплений. В случае, если панель длинная, могут возникнуть дополнительные неудобства при транспортировке, заносе в квартиру и монтаже.

Размещение под вытяжкой выглядит элегантно, подходит, однако, не для всех декоров. Многие **эмоциональные** декоры сложно гармонично «нарастить» до желаемой высоты. Желательно выбирать декоры других серий. При этом требуется указать все отверстия для крепления вытяжки. Данный вид размещения панели затрудняется сложным процессом замера и монтажа.

Вполне удобный вариант для монтажа. Однако на маленьком доборе могут выделяться дополнительные крепления. Для такого варианта размещения панелей лучше сделать выбор в пользу однотонного или фантазийного рисунка. Хорошо может смотреться каменный или деревянный декор, которые мы предлагаем в высоте до 1200 мм.

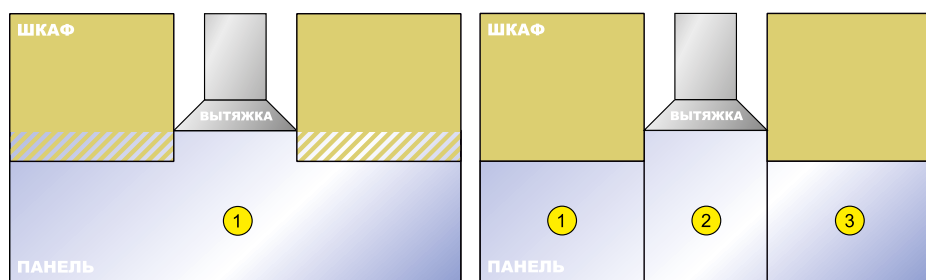

Элегантное решение завода панелей под кухонные шкафы. Однако нужно представлять, что за шкафами образуется щель, равная толщине панели.

Очень удобный вариант планирования стеновой панели. Легко монтировать, заносить в квартиру. Однако, видны стыки нескольких панелей, возможно удорожание из-за дополнительных креплений.



Единая панель с угловыми отверстиями R90/13.

## Варианты размещения световых панелей Vitroluce® и стеновых панелей Vitrodesign® в алюминиевом профиле

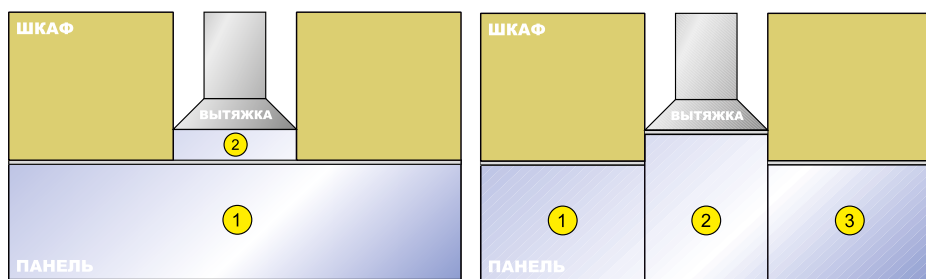

На рисунке представлен вариант размещения световой панели (или панели без света в алюминиевом профиле). Поскольку данная панель может быть лишь прямой формы, то добор под вытяжкой выполнен из стекла с подложкой и не светится. Толщина панели сверху будет равна толщине световой панели.

Вариант размещения световых панелей Vitroluce® или панелей Vitrodesign® в алюминиевом профиле. Панели удобно совмещены друг с другом. Это идеальный вариант для такого рода панелей. В случае световых панелей можно спланировать выключение одновременно всех панелей или для каждой в отдельности. Стоимость светящихся панелей возрастает, так как панель №2 рассчитывается как серия «Эксклюзив».



Стеновая панель со стыками и доборами справа и слева от вытяжки. Корпус вытяжки выложен стеклом.



Совмещение световой и не световой панели. Вытяжка монтирована на стеновой панели Vitrodesign®.

# ДЕКОРЫ

## ОБОЗНАЧЕНИЯ:



декор/узор имеет направление



декор со скидкой 30%



новые декоры 2017-2018

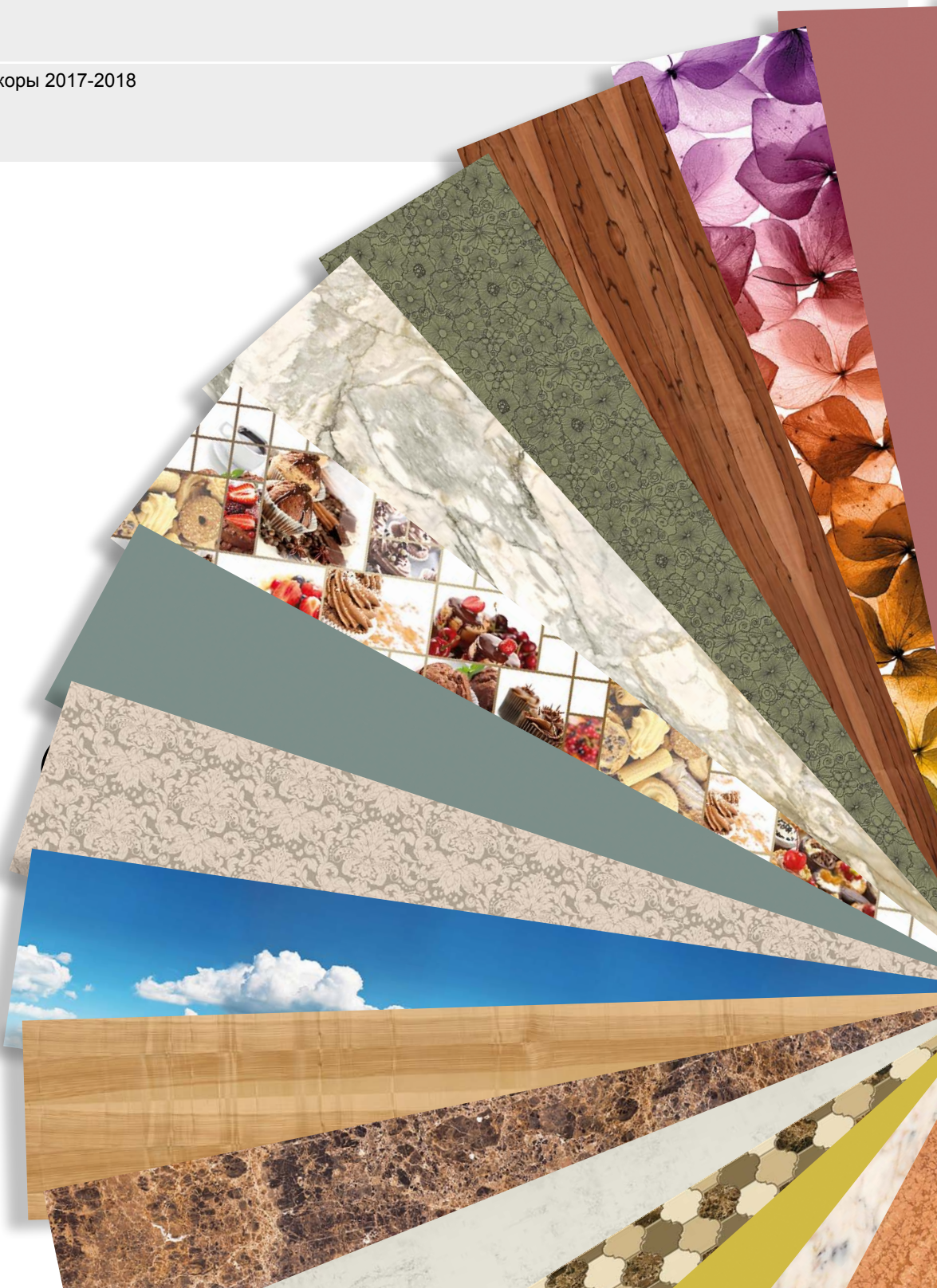



## Дизайн стеновых панелей Vitrodesign®/Vitroluce®

Компания LIGRON предлагает своим клиентам максимальное количество возможностей создать дизайн стеклянной стеновой панели, которая удовлетворит заказчика, подойдёт под любой стиль кухни, впишется в любой интерьер.

### Клиент выбирает:

- толщину стеновой панели** (6, 10, 17 или 20 мм в алюминиевом профиле/световую панель),
- способ монтажа панели**, а, соответственно, все аксессуары и их цвет (заглушки, монтажные профили и их цвет, если есть варианты).

### Цветовой дизайн панели:

- выбор поверхности** стекла (глянцевое, матовое (сатинированное промышленным способом), частично матированное Онда\* - узор на поверхности, то есть рисунок сатинирования в виде чередования матовых и глянцевых участков,
- выбор декора** из стандартной коллекции Vitrodesign® и обсуждение области печати декора,
- заказ индивидуального изображения.**

## Виды поверхности стекла

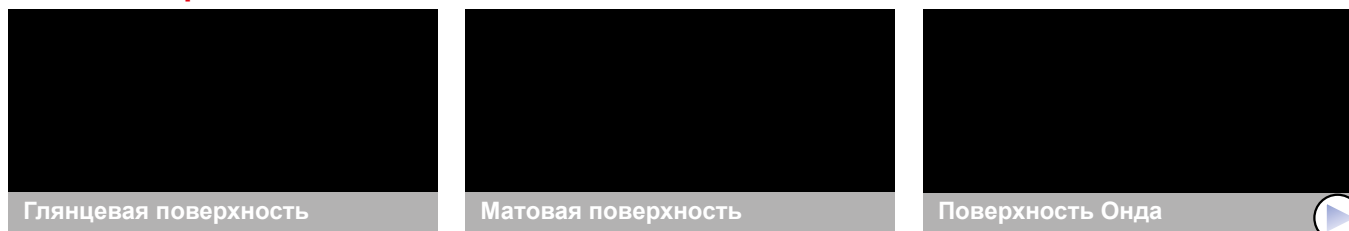

Все декоры для стеновых панелей Vitrodesign® делятся на серии, что делает выбор чрезвычайно удобным:

- Stone line** – каменные декоры, имитирующие один в один натуральные камни;
- Wood line** – деревянные декоры, имитирующие шпоны натуральных деревьев;
- Fantasy line** – фантазийные декоры, которые создавали дизайнеры, используя векторную графику или похожие способы;
- Emotion line** – эмоциональные декоры или картинки, отображающие тематические мотивы;
- Pattern line** – узоры, которые можно накладывать как на любой стандартный декор, так и окрашивать по RAL;
- 3D узоры** – декоры, которые имитируют 3D обработку натурального камня с созданием рельефных узоров;
- Серия VD Глянцевая линия, Quarzelan, Ceralan** - декоры с изображениями аналогичных декоров материалов LIGRON.

### Следует обратить внимание при заказе всех стеновых панелей:

- Любой декор из каталога Vitrodesign® может быть совмещён с любой поверхностью стекла. При этом стеновая панель будет всегда выглядеть по-новому. Стандартный вариант – это глянцевая поверхность стекла, при ней изображение предсказуемо для клиента. При выборе иной поверхности мы советуем заказать предварительно образец формата А4 для утверждения с заказчиком.
- В зависимости от толщины стекла (6 или 10 мм) декор будет выглядеть по-разному, поскольку из-за толщины меняется оттенок стекла в массе. Не рекомендуется совмещать в одном заказе стекло 6 и 10 мм с одним и тем же изображением.
- Обратите внимание, что декоры некоторых серий имеют ограниченную высоту, например, 700 мм. В случае, когда выпуск под вытяжку выступает за пределы габаритов изображения, или вся панель имеет большую высоту, имеется возможность «нарастить» изображение. Способ наращивания будет представлен клиенту по запросу. Если представленный вариант не устроит, необходимо будет выбрать другой декор, имеющий подходящий размер.
- НЕЛЬЗЯ согласовывать цветопередачу изображения по монитору компьютера или печатной продукции (брошюры, каталоги). Выставленные в Вашем салоне образцы некоторых декоров Vitrodesign® являются также образцом изображения (оттенки, масштаб рисунка), однако сама стеновая панель может немного отличаться от образца, что чётко указано на обратной стороне каждого образца. ЕСЛИ ОТТЕНОК ИЗОБРАЖЕНИЯ СТРОГО ПРИНЦИПИАЛЕН ДЛЯ КЛИЕНТА, перед размещением любого заказа на стеновую панель следует заказать и утвердить цветопробу. Для стандартных декоров она бесплатна и изготавливается в течение 2 дней. После утверждения цветопробы ВАЖНО разместить заказ в течение 14 дней. Если заказ будет размещён намного позже, то утверждённый оттенок не гарантируется. Это общепринятая норма для любых изделий с цифровой печатью.
- Если Вы дозаказываете к более раннему заказу стеновую панель, следует быть готовым, что оттенок новой панели может слегка отличаться от предыдущего заказа. Это не является рекламацией. Причиной может стать новая партия стекла, оттенок которого может изначально отличаться от предыдущих партий. Оттенки изображения на цифровом принтере также варьируются незначительно в зависимости от дня исполнения заказа. Это является общепринятой нормой.
- НЕ КАЖДЫЙ ДЕКОР ИЗ КОЛЛЕКЦИИ VITRODESIGN® РЕКОМЕНДОВАН ДЛЯ СОЗДАНИЯ СВЕТОВОЙ ПАНЕЛИ VITROLUCE®! Чтобы получить максимальный световой эффект рабочей поверхности кухни, мы советуем выбирать декоры с белым или любым светлым фоном, поскольку данные тона обладают максимальной светопропускаемостью. При подсвечивании тёмных декоров цвет изображения (во включенном состоянии) заметно меняется и имеет исключительно декоративный эффект, о чём также необходимо предупредить заказчика.

**Внимание!** Все новинки и декоры можно будет увидеть на сайте компании: [www.ligron.ru](http://www.ligron.ru)

\*На стыке двух стекол с поверхностью Онда видно смещение узора сатинирования.



## Выбор области печати декора Vitrodesign®

Декоры в каталоге Vitrodesign® представлены в исходном размере. Каменные и деревянные декоры, а также декоры серии VD Quarzelan, Ceralan, Глянцевая линия имеют размер 3450x1200 мм. Декоры серий Fantasy line, 3Д и Pattern line также имеют размер 3450x1200 мм, хотя и представлены в каталоге высотой 700 мм, так как их рисунок однороден и легко «наращивается» до бесконечности. И только декоры Emotion line изначально разработаны высотой 700 мм. В случае если потребуется стеновая панель с данным декором выше 700 мм, разрабатывается индивидуальное решение, которое будет согласовываться с клиентом.

### Пример 1:

Благодаря новому сервису компании LIGRON – конфигуратору стеновых панелей на сайте WWW.MODELINGVD.RU заказчик может самостоятельно составить макет панели под свой размер.

Программа позволяет:

- Накладывать любое изображение из складской программы декоров на стеновую панель под размер клиента.
- Выбирать самостоятельно область печати.
- Производить манипуляции с выбранным участком изображения (отзеркаливание, отображение по горизонтали, наращивание декора, уменьшение размера и др.).

Программа составлена таким образом, что отображает габариты изделия и позволяет сохранить файл, который будет являться визуальным представлением стеновой панели к заказу.



### Пример 2:

Если нет возможности воспользоваться программой [www.modelingvd.ru](http://www.modelingvd.ru), заказчик может выбрать область печати из каталога, указав координаты по оси X и Y. Если область печати не определена клиентом, дизайнер компании LIGRON высылает на утверждение превью с тем участком декора, который выбирает он.

Артикул/название декора: 1 0 1 6 Эволюция блю

**Выбор области печати изображения** (актуально для декоров с неоднородным рисунком):

Общий размер панели: 2 1 0 0 x 5 0 0      Стартовая точка на оси X: 5 5 0 мм      Стартовая точка на оси Y: 0 мм

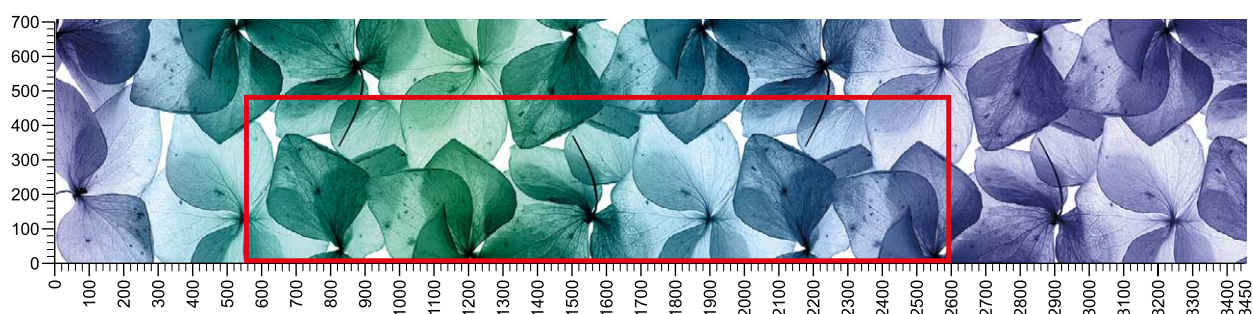

## Серия STONE LINE (декоры под натуральный камень)

Все декоры Vitrodesign®, имитирующие натуральные камни, эксклюзивны и принадлежат исключительно компании LIGRON, поскольку были разработаны с «нуля». Исходным материалом для каждого изображения были настоящие каменные плиты таких горных пород, как мраморы, ониксы, травертины и граниты. Давно ясно, что натуральные камни (кроме гранита) не предназначены для успешного применения на кухне. Их поверхность пориста, гигроскопична, а значит, впитывает все красящие продукты и жидкости, а также жир. Поверхность мрамора в высокой степени не устойчива к воздействию какой бы то ни было кислоты (от лимона, апельсина, соков, вина и прочего), кислота её разъедает и делает шероховатой. В случае, когда клиенты хотели бы видеть на кухне натуральный камень, но понимают его непрактичность, их выбор может упасть на стеклянные стеновые панели с декором под камень. Стеновую панель Vitrodesign® с каменным декором не отличить от натурального камня. Очень красиво декоры под камень будут смотреться на однотонной кухне, на кухне с деревянными фасадами. Каменные декоры выразительные сами по себе, главное, чтобы они не «перекивали» кухонный гарнитур, гармонировали со столешницей и с интерьером кухни в целом.

### Возможности дизайна:

- Все каменные декоры имеют размер 3450x1200 мм. У большинства декоров рисунок распределяется неоднородно. При заказе клиент может определить зону печати.
- При стыковке нескольких панелей до длины 3450 мм рисунок продолжается на стыке, далее по усмотрению клиента выбирается новая отправная точка. Если клиент не хочет, чтобы рисунок на стыках продолжался, он определяет для каждой панели самостоятельно область печати.
- На любой декор серии Stone line можно «наложить» узоры из серии Fantasy line (мы рекомендуем узоры арт. 472 Маркиза и арт. 480 Дессан), 3Д (все узоры) и Pattern line (все узоры). Внимание! Выбирая каменный декор с наложением узора, следует воспользоваться помощью дизайнеров компании LIGRON. Не все варианты будут смотреться удачно. Закажите превью на компьютере и узнайте мнение нашего дизайнера. Мы рекомендуем заказать цветопробу для окончательного утверждения с клиентом. В данном случае все услуги бесплатны.
- Основной каменный декор невозможно изменить в цвете или оттенке! Его можно заказать только в том виде, в котором он представлен в каталоге.
- В индивидуальном порядке компания LIGRON может рассмотреть увеличение масштаба декора, если клиент четко озвучит свое пожелание. Данные манипуляции требуют тщательных согласований и являются нестандартной услугой.

Декор 171 Неро Маркиза



Стеновая панель и столешница в декоре 175 Порторо



Стеновая панель в декоре 170 Маррон Император с наложением узора серии Fantasy line 472 Маркиза в нестандартном цвете



Стеновая панель в декоре 211 Оникс мизель



Декор 178 Статуарио Венато с узором серии 3D 870 Династия



Декор 191 Грилио карнико с узором серии Pattern line 376 Гало. Декор узора 387 Структура серая, степень наложения 100%.







арт. 190 Арmani

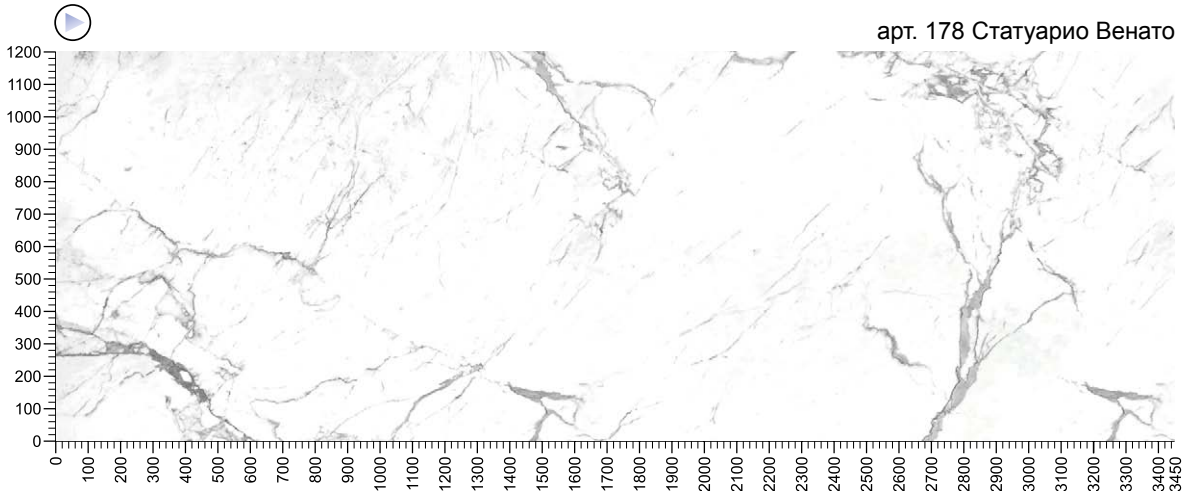

арт. 178 Статуарио Венато

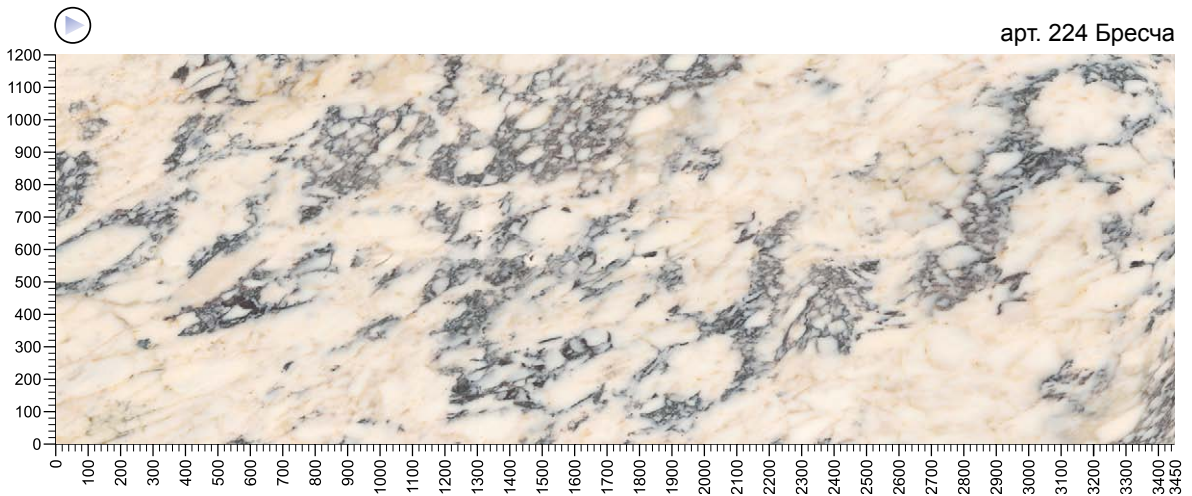

арт. 224 Бресча

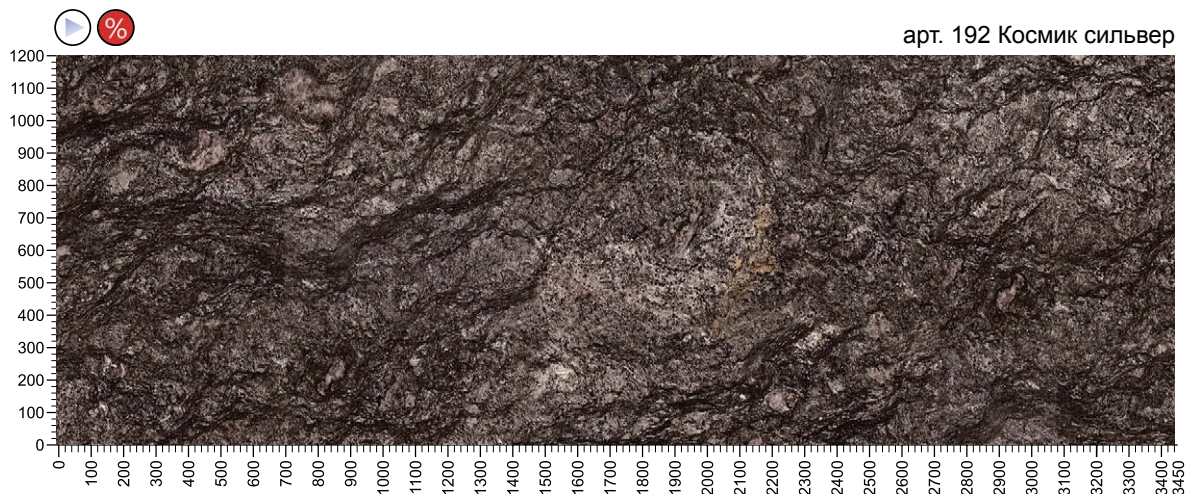

арт. 192 Космик сильвер



арт. 191 Григио карнико

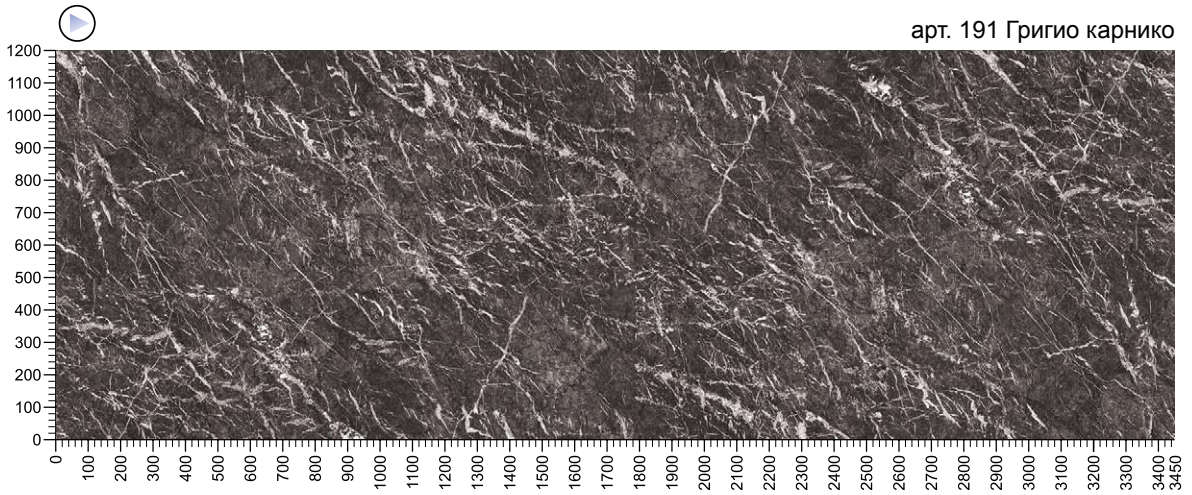

арт. 170 Маррон император

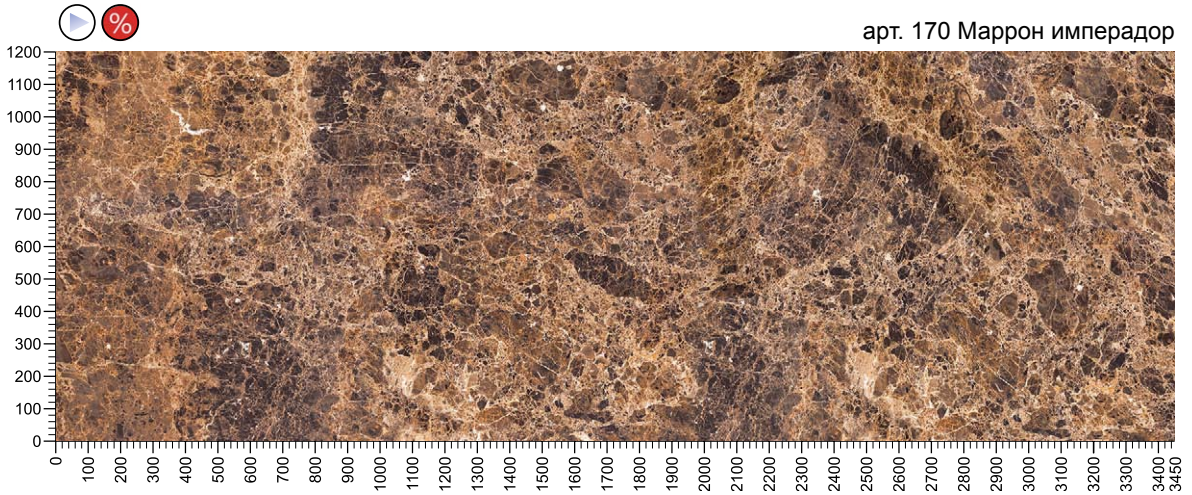

арт. 195 Матрица

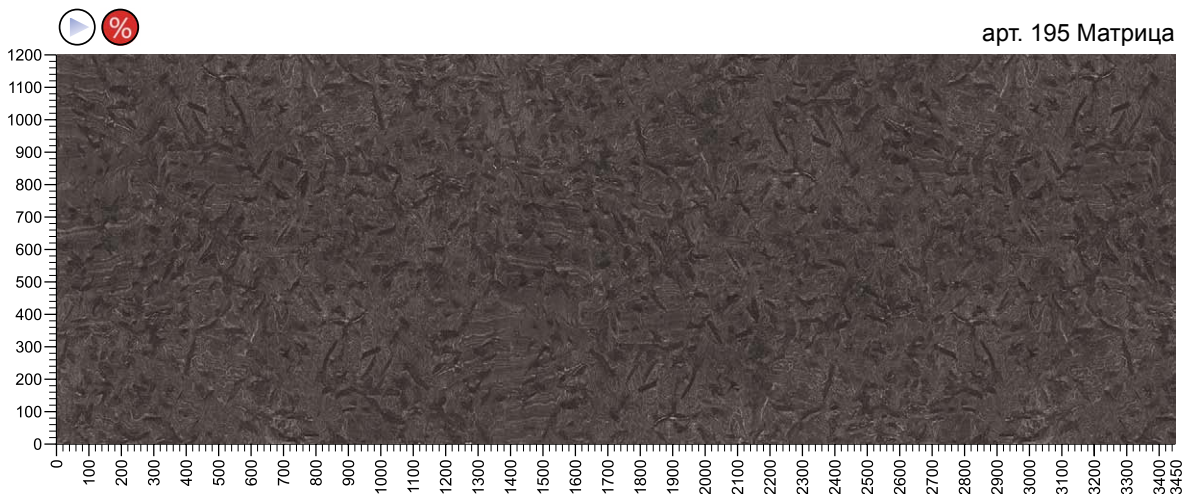

арт. 218 Мрамор элит

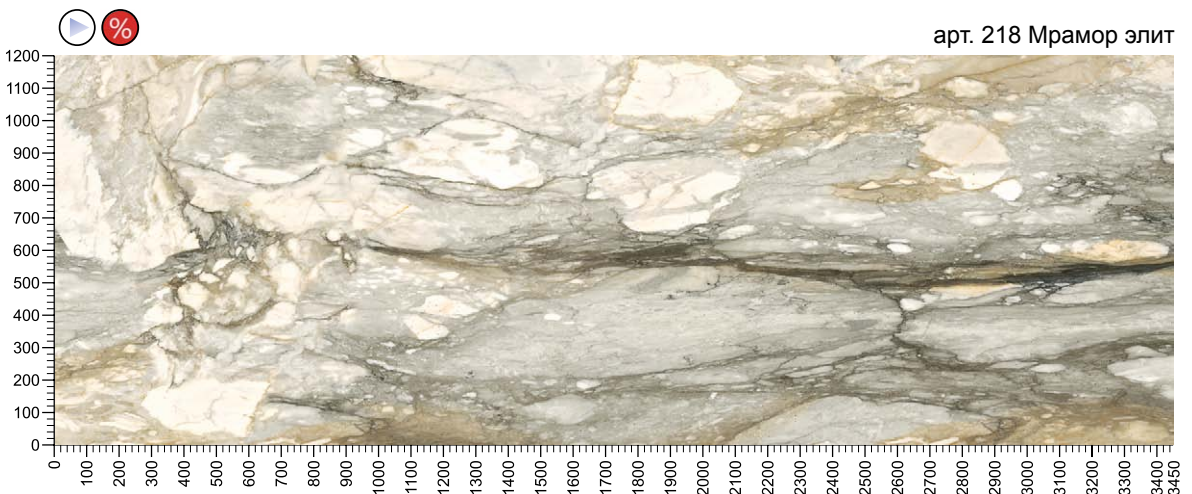



арт. 167 Каррара Италия

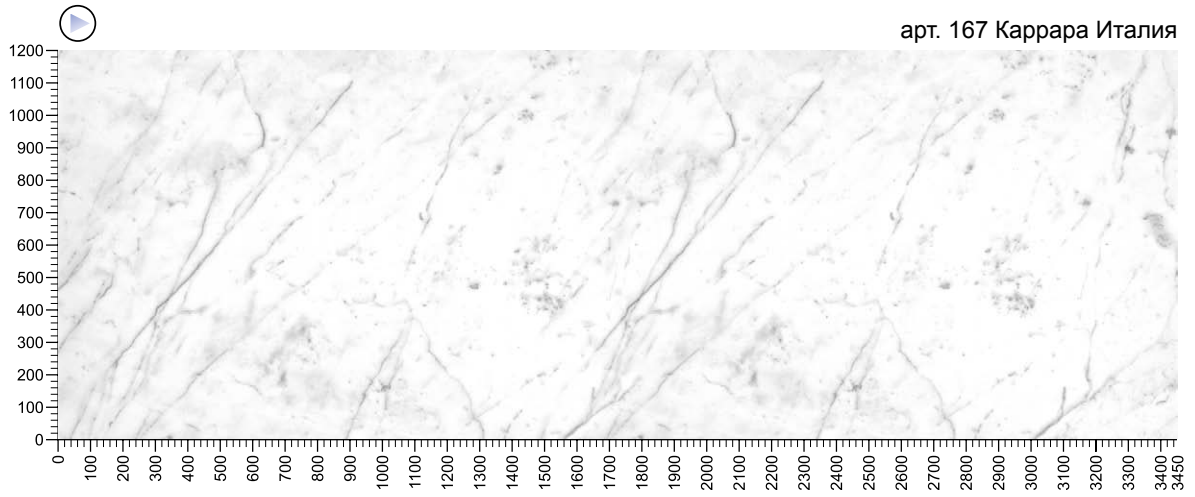

арт. 175 Порторо

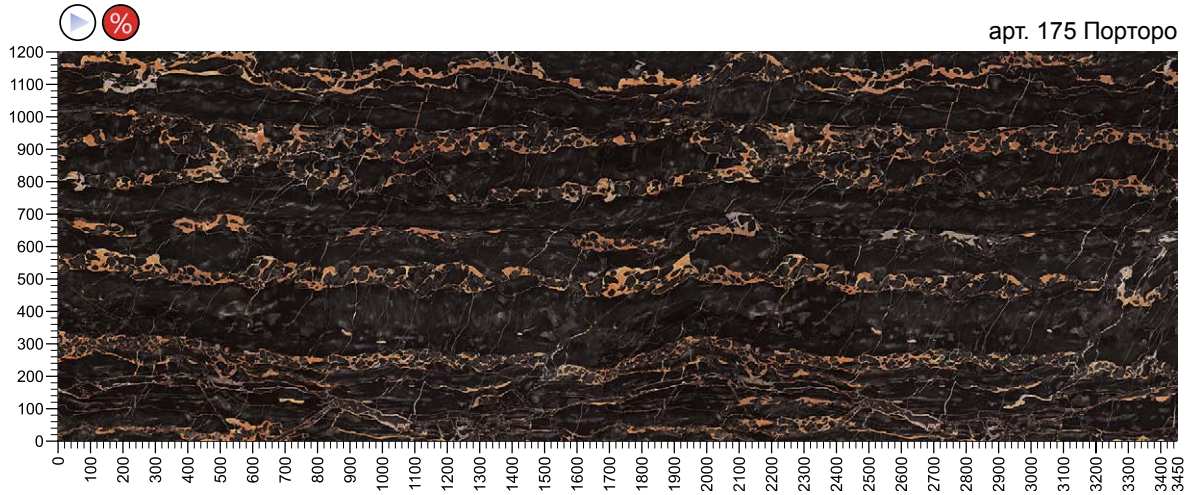

арт. 171 Неро Маркина

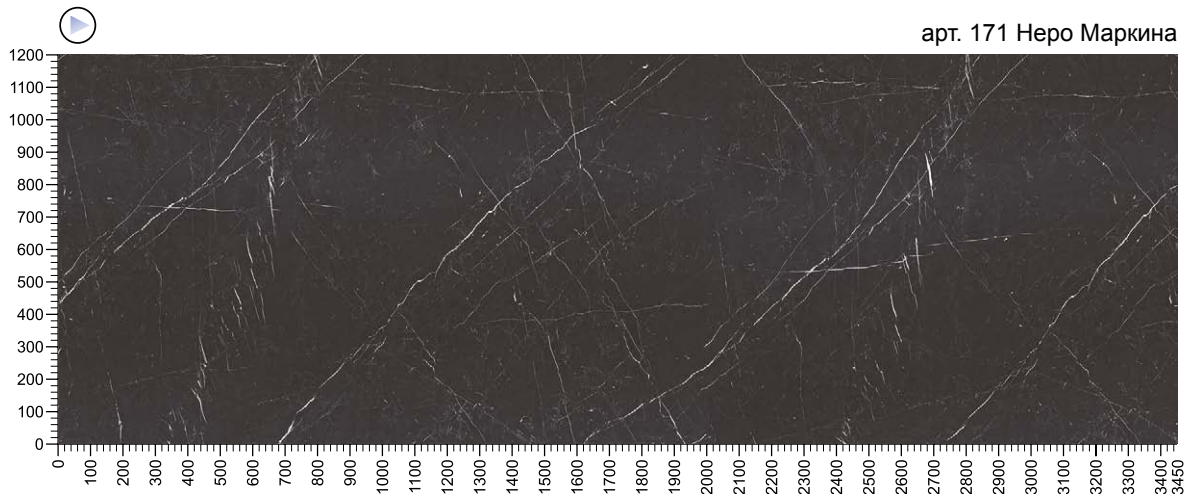

арт. 210 Оникс султано

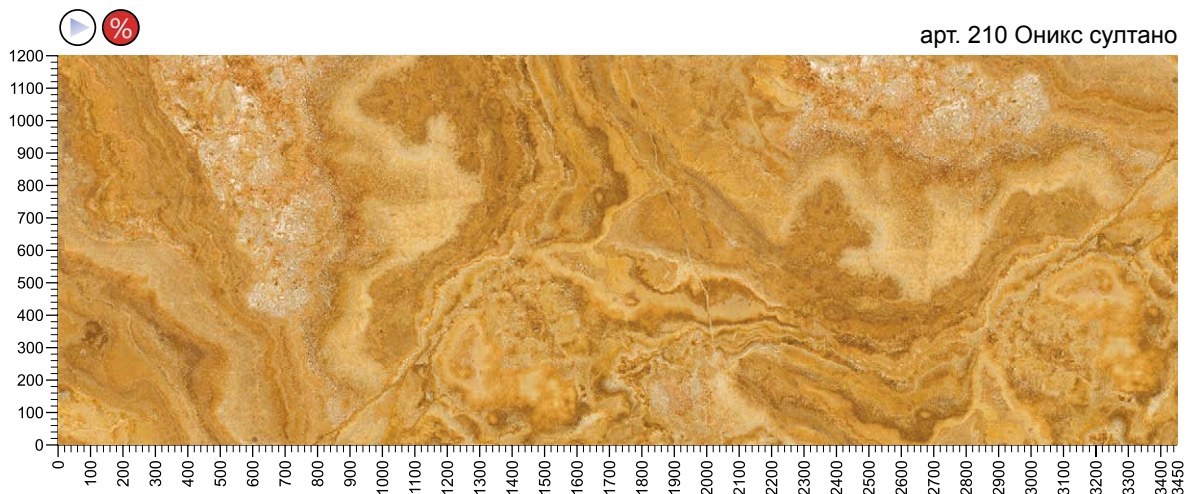





арт. 212 Оникс верде

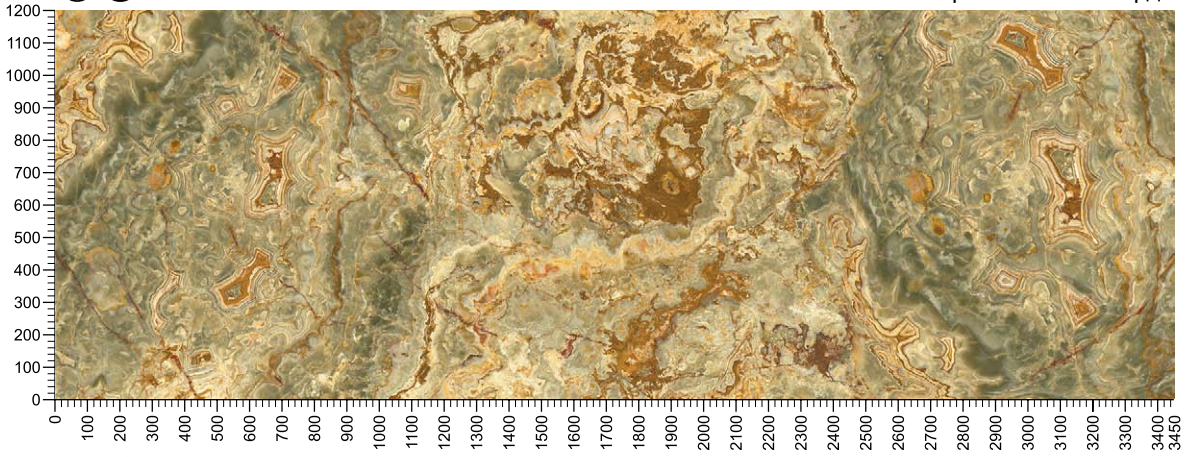

арт. 211 Оникс миэль



арт. 209 Оникс бланко



арт. 177 Россо верона

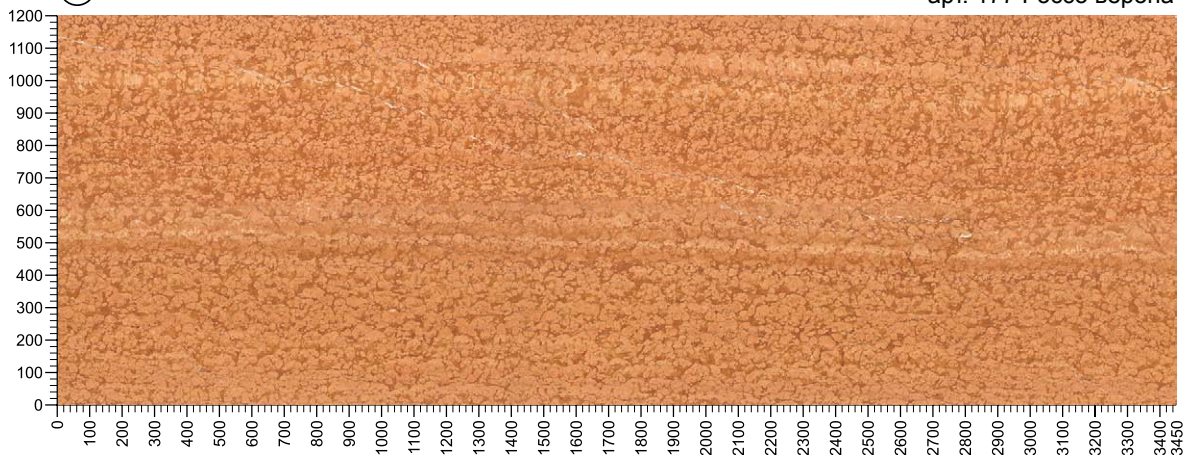



арт. 200 Розовая симфония

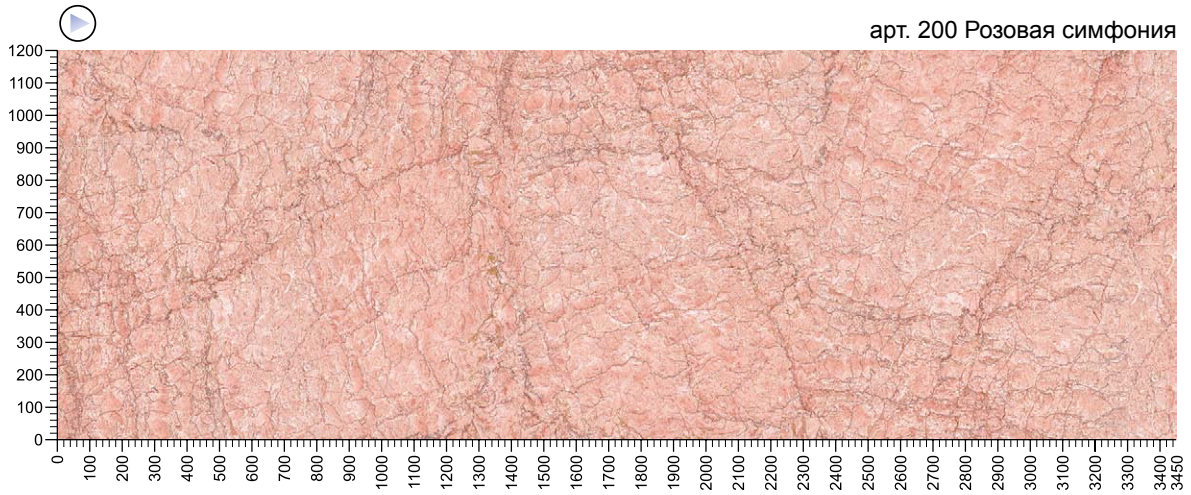

арт. 196 Оникс сталатит



арт. 213 Стоун вуд

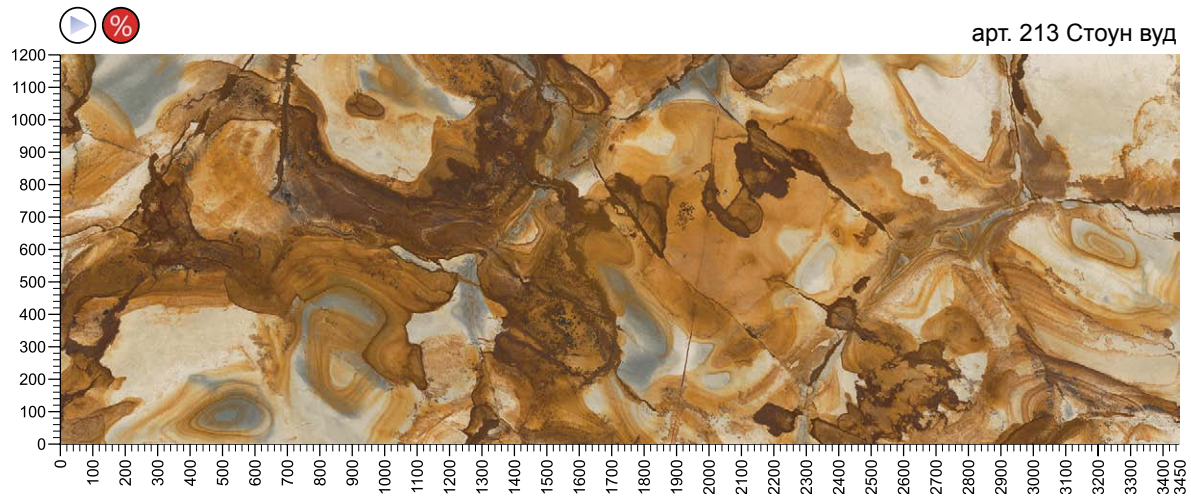

арт. 207 Травертино жиалло





# Серия WOOD LINE

## (декоры под натуральное дерево)

Декоры серии Wood Line являются собственностью компании LIGRON и эксклюзивны, поскольку разрабатывались изначально компанией исключительно для коллекции VITRODESIGN®. Оригиналом послужили шпоны редких пород деревьев, которые используются при создании дорогостоящей мебели, как правило, штучной, поскольку каждый лист шпона и каждое дерево неповторимы. Если настоящие шпонированные стеновые панели для кухни категорически не подходят, так как неустойчивы практически ко всем воздействиям, которым подвергается стеновая панель (нагревание, вода, горячий жир, красящие пятна от жидкостей, соков, вина и прочего), то стеклянные стеновые панели с декором под дерево будут служить вечно.

### Возможности дизайна:

- Все декоры под дерево имеют размер 3450x1200 мм. У большинства декоров рисунок распределяется неоднородно. При заказе клиент может определить зону печати.
- Все декоры имеют направленность - горизонтальную. При желании можно «раскладывать» декор вертикально - отдельно обсуждается. Закажите превью и узнайте мнение нашего дизайнера. В данном случае все услуги бесплатны.
- При стыковке нескольких панелей до длины 3450 мм рисунок продолжается на стыке, далее по усмотрению клиента выбирается новая отправная точка. Если клиент не хочет, чтобы рисунок на стыках продолжался, он определяет для каждой панели самостоятельно область печати.
- Основной деревянный декор невозможно изменить в цвете или оттенке! Его можно заказать только в том виде, в котором он представлен в каталоге.

Декор 166 Зирикоот мексиканский, раскладка вертикальная



Декор 162 Амбросовое дерево с эффектом отзеркаливания рисунка



Декор 189 Ясень олива, горизонтально, на фасадах вертикально



арт. 8084 Сосна американская



арт. 3010 Макассар прима

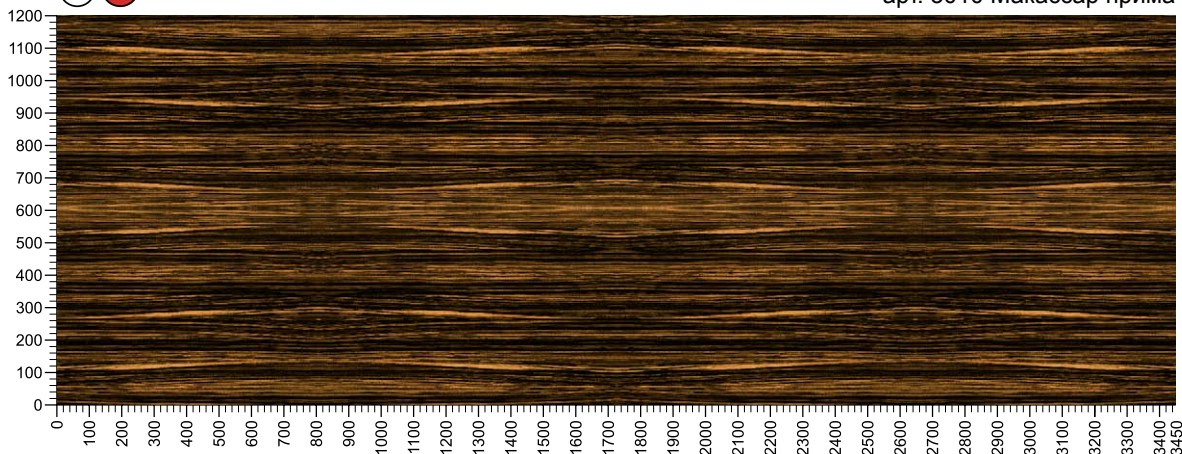





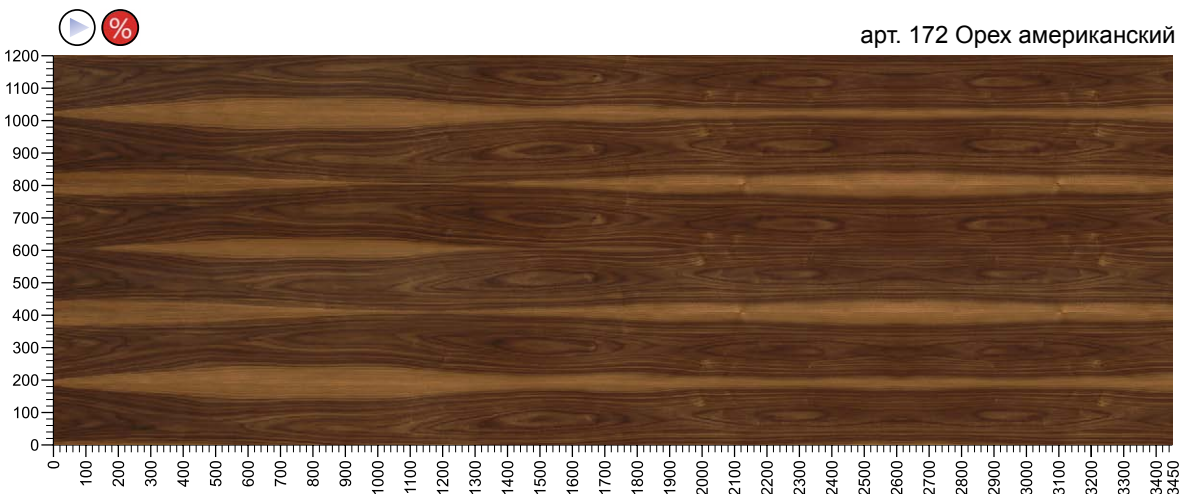
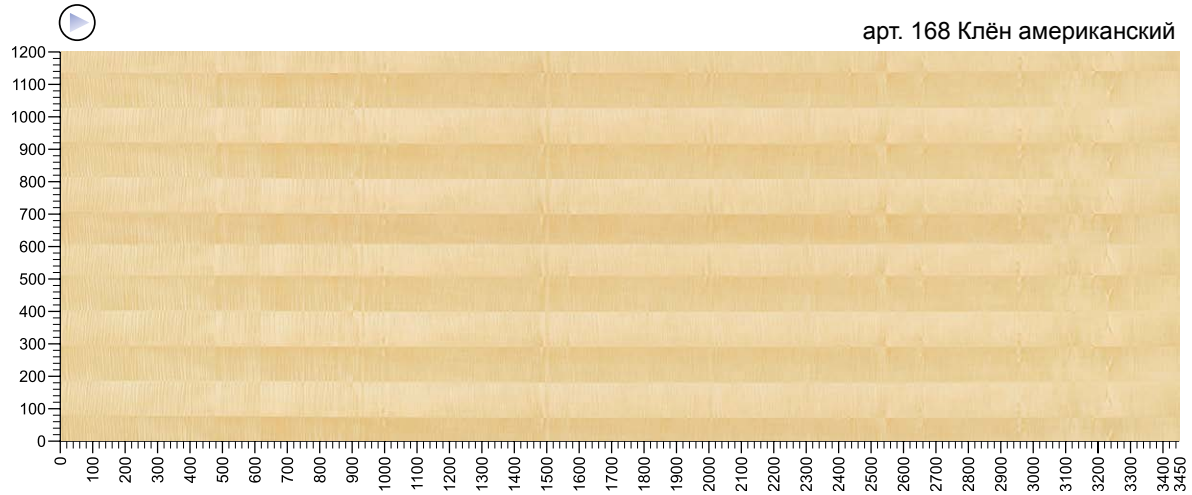

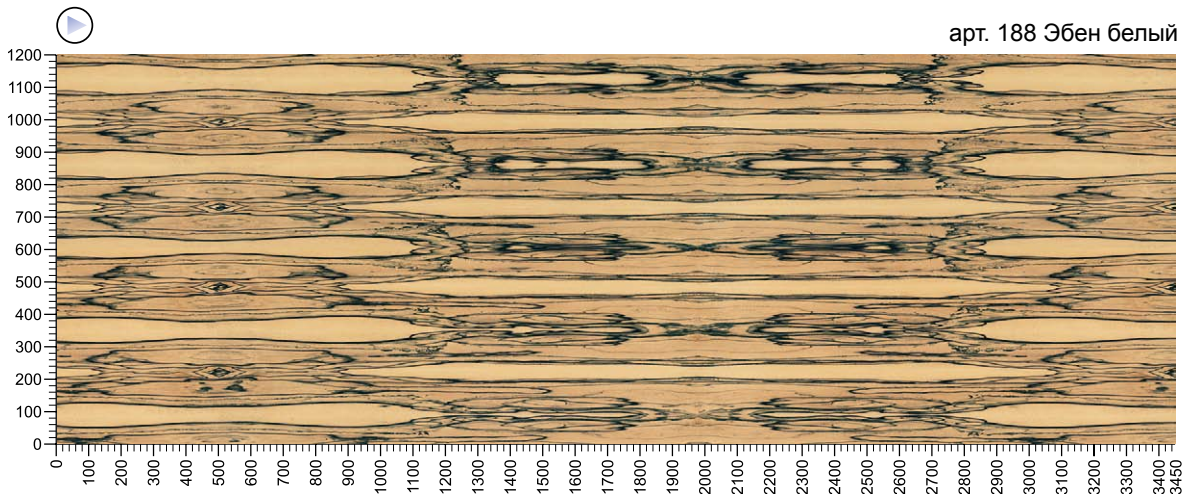
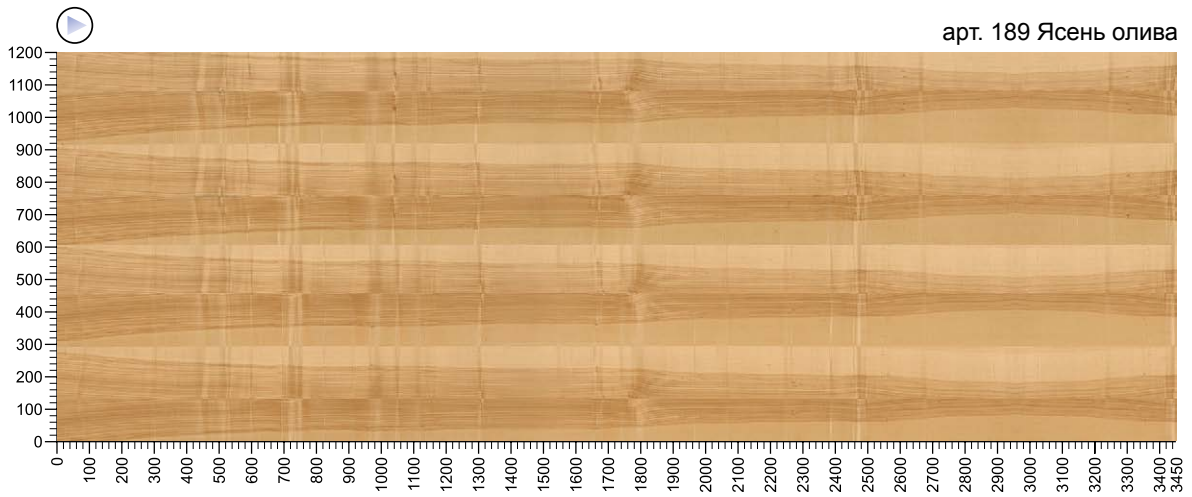



# Серия FANTASY LINE

(фантазийные декоры)

Название данной группы декоров говорит само за себя. Декоры выдуманные, придуманные дизайнерами и нарисованные.

Декоры серии Fantasy line – это наиболее актуальные на сегодняшний день узоры, которые Вы можете встретить, прежде всего, в тканях для мебели, штор, текстильных аксессуаров, в качестве рисунков обоев, а также в интерьерах в целом, как жилых, так и общественных, и даже в одежде! Все декоры исключительно актуальны. С ними кухня будет выглядеть под стать времени, стильно, не будет выбиваться из общей стилистики современного интерьера.

Уникальность всех декоров серии Fantasy line в необъятных возможностях экспериментов и преобразований, которые можно с ними делать. Об этом подробнее ниже.

## Возможности дизайна:

- Все фантазийные декоры имеют размер 3450x1200 мм. Однако его можно «наращивать» до бесконечности, так как все рисунки однородны и состоят из повторяющихся элементов. Поэтому **в брошюре все декоры представлены в целях более компактного размещения в формате 3450x700 мм и 1600x700 мм.**
- При стыковке нескольких панелей очень легко можно оформить плавный переход рисунка с панели на панель без прерывания линий.
- Все декоры из коллекции Fantasy line можно изменять по цвету и даже по масштабу рисунка (последнее требует серьезных согласований).
- **Можно заказать любой декор в других цветах.** Цвет элементов в каждом декоре можно изменить. Менять цвета можно из цветовых каталогов RAL, Sikkens, NCS, Pantone. Данная услуга будет платной. Вы всегда можете получить предварительное превью по почте, если при замене использовались нестандартные цвета. Если же замена произошла, то необходима цветопроба! Без её утверждения со стороны заказчика заказ не будет изготовлен.

Декор 176 Аватар в нестандартном исполнении



Декор 1030 Фибра в нестандартном исполнении



Декор 432 Космо, в нестандартных цветах



Декор 483 Милagro



Декор 432 Космо, в нестандартных цветах



Декор 187 Фреска в нестандартных цветах







арт. 434 Лайк

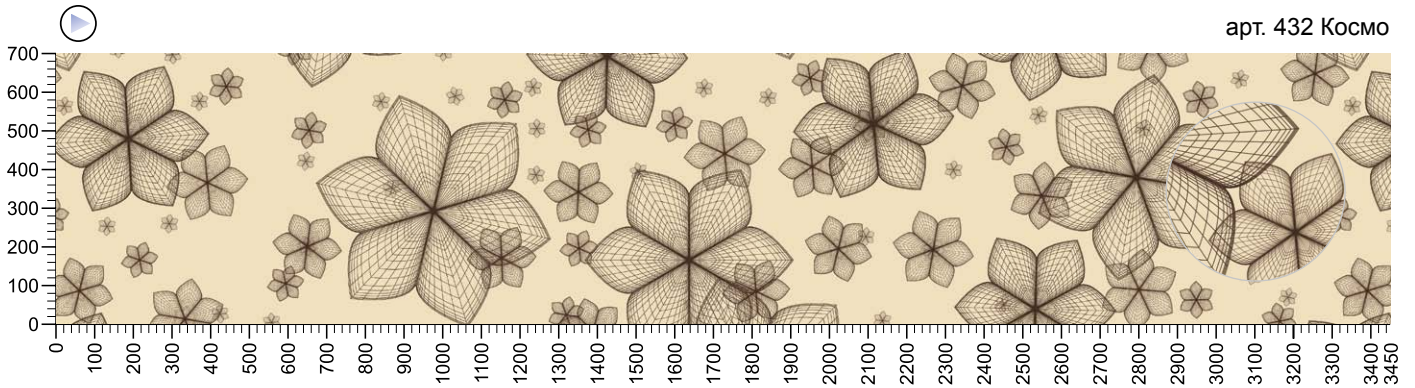

арт. 432 Космо

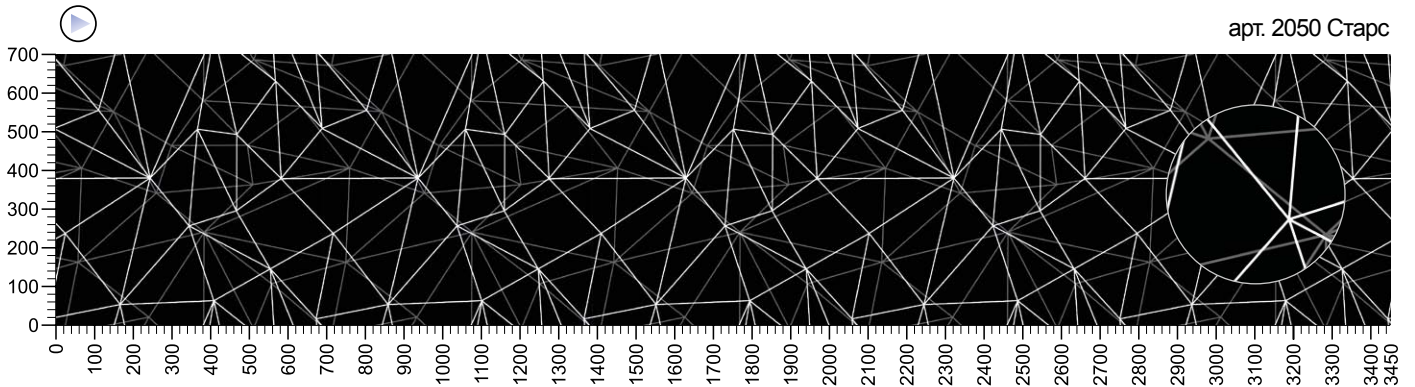

арт. 2050 Старс

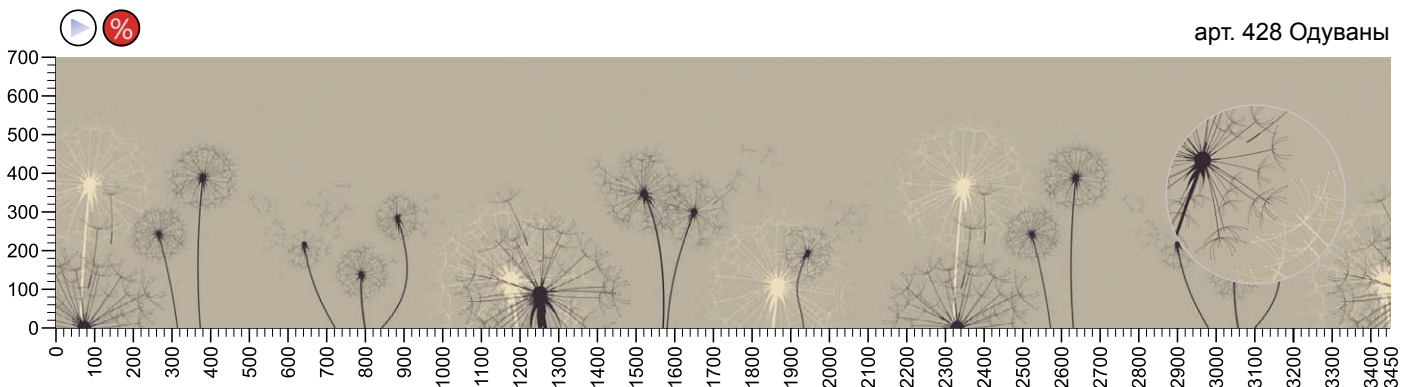

арт. 428 Одуваны

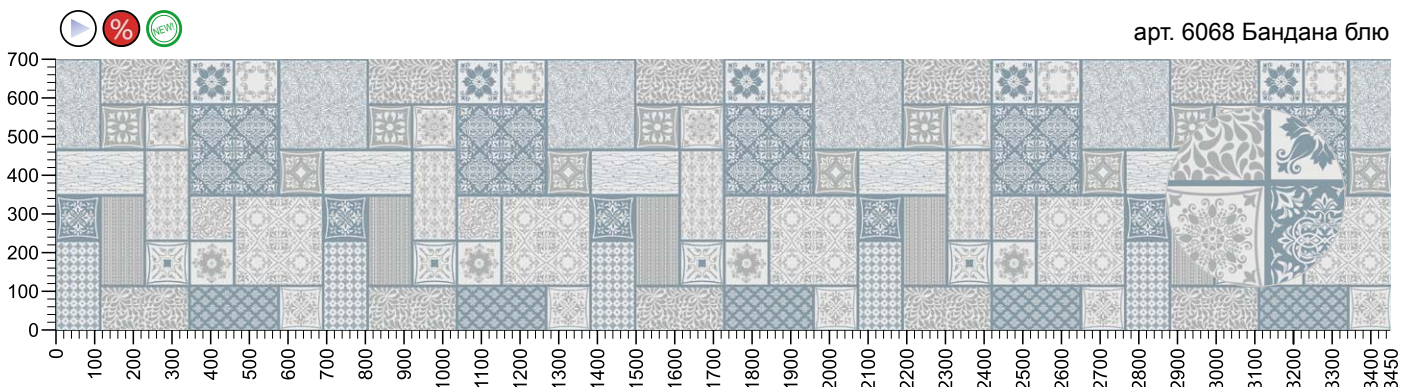

арт. 6068 Бандана блю

Все декоры подходят для световой панели Vitroluce®, магнитной стеновой панели и панели из ламината Laminate Print



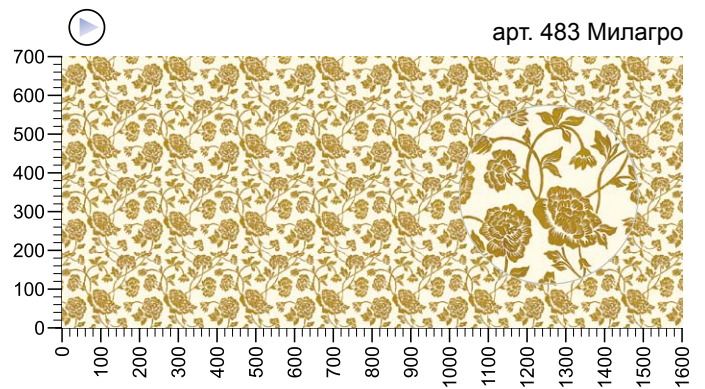
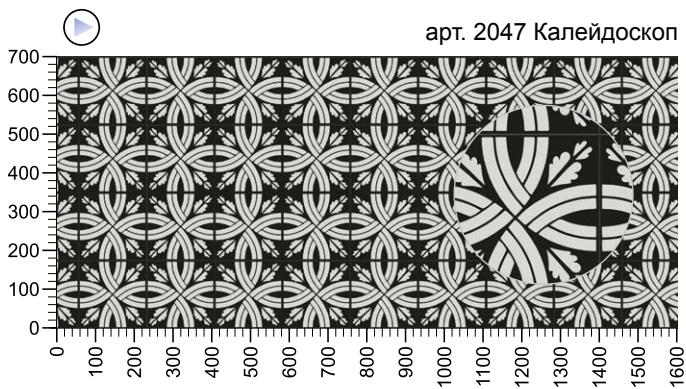
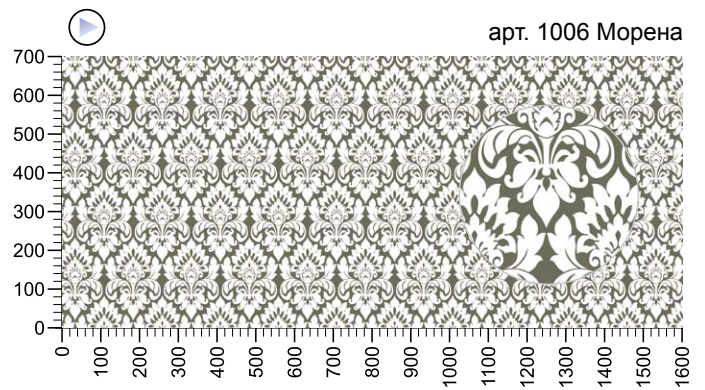
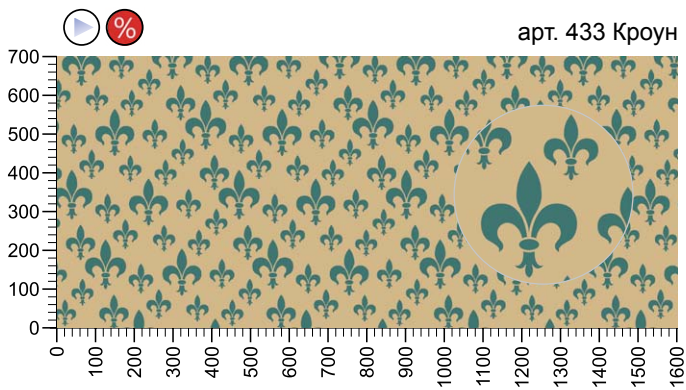
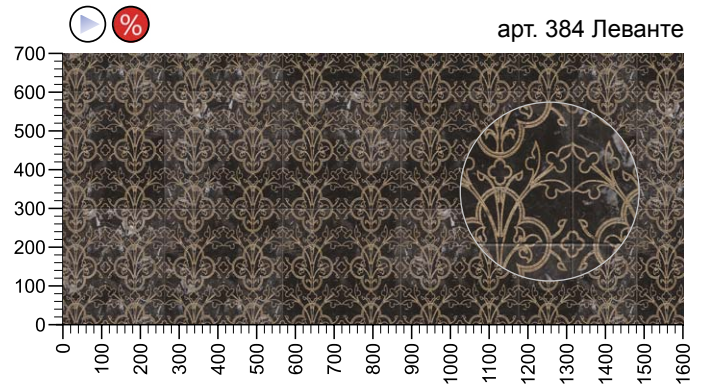
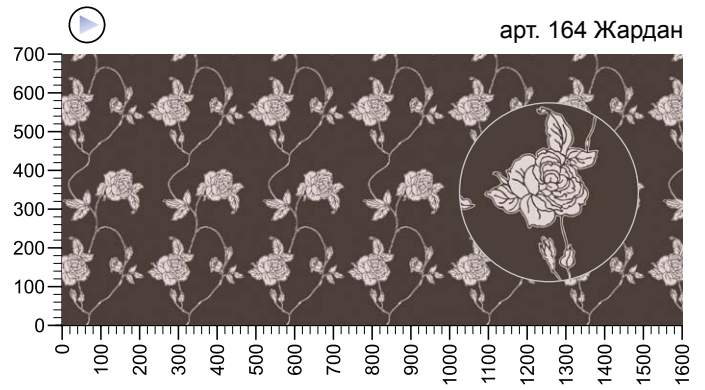
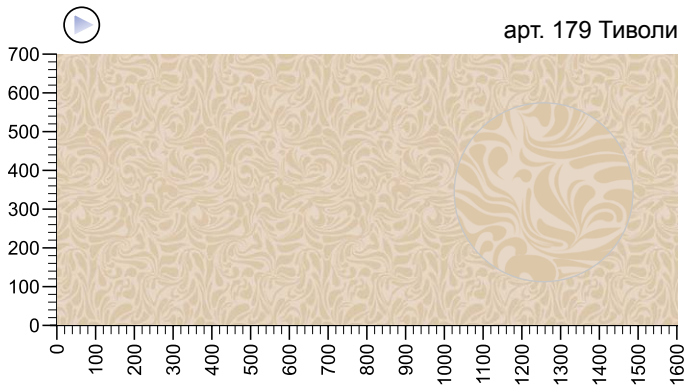
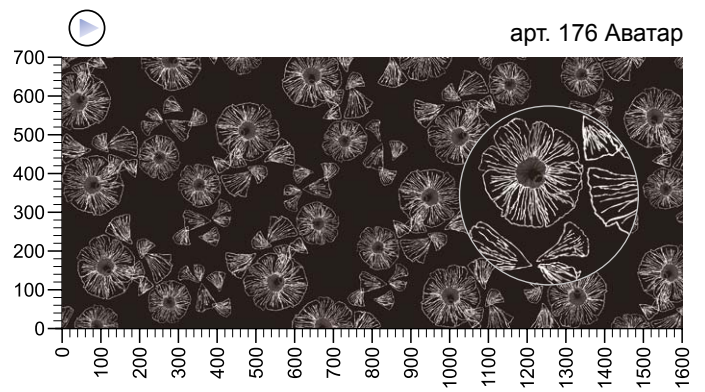
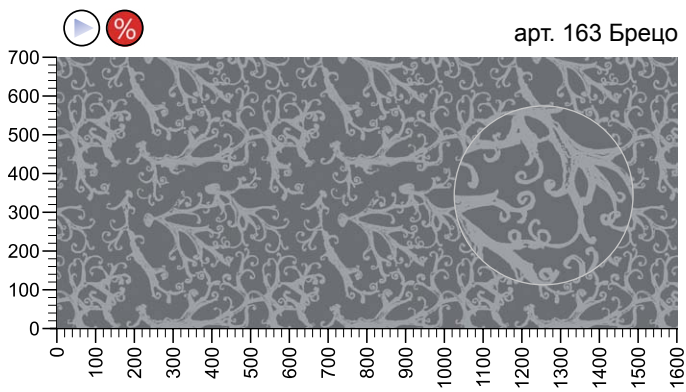



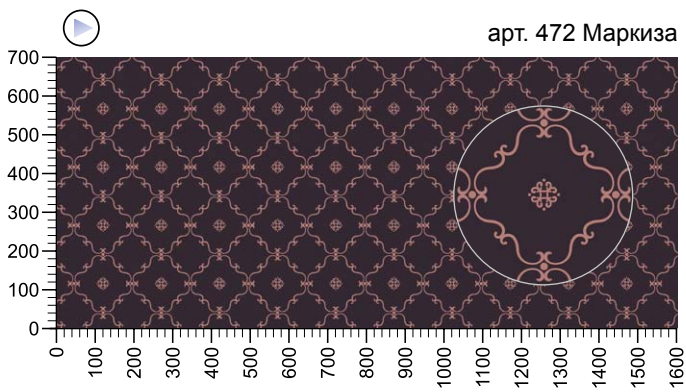

арт. 472 Маркиза

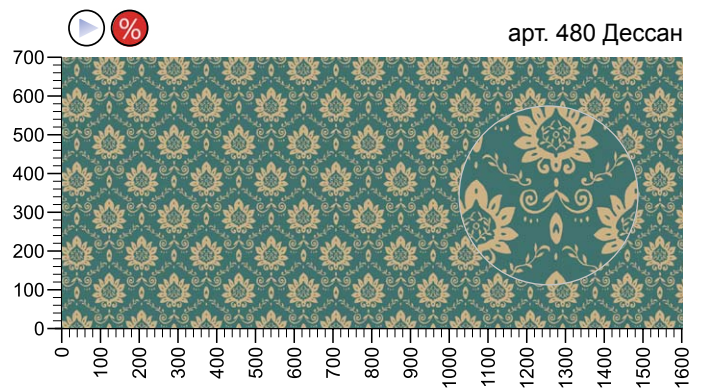

арт. 480 Дессан

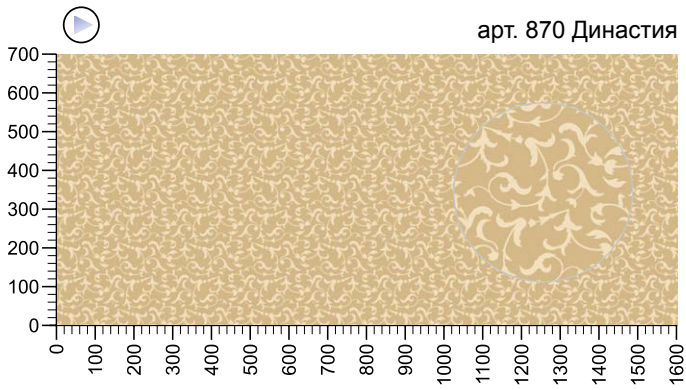

арт. 870 Династия

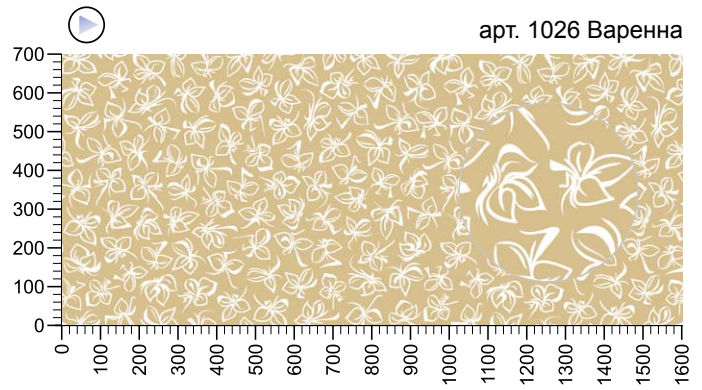

арт. 1026 Варенна

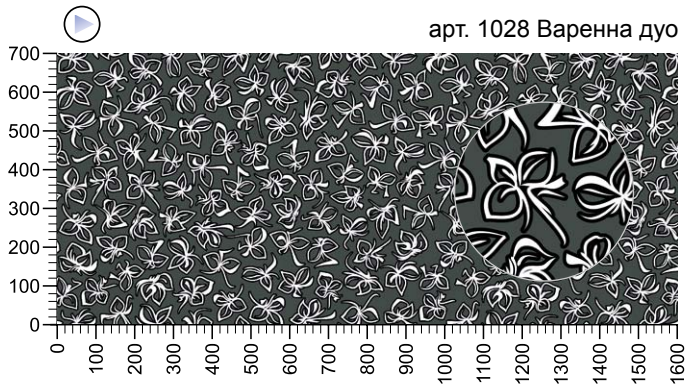

арт. 1028 Варенна дуо

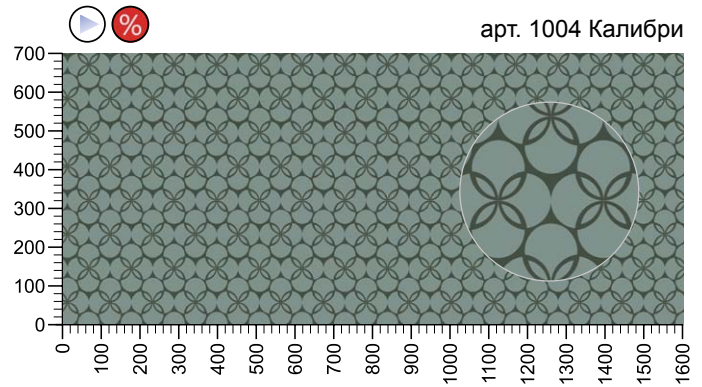

арт. 1004 Калибри

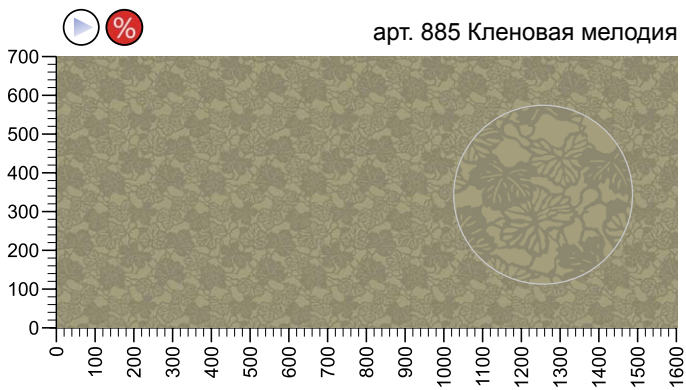

арт. 885 Кленовая мелодия

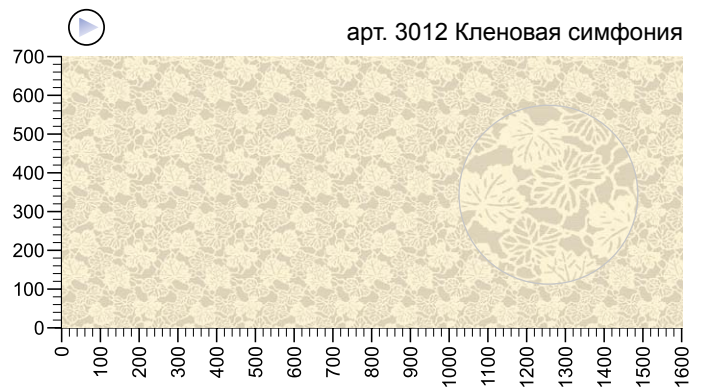

арт. 3012 Кленовая симфония

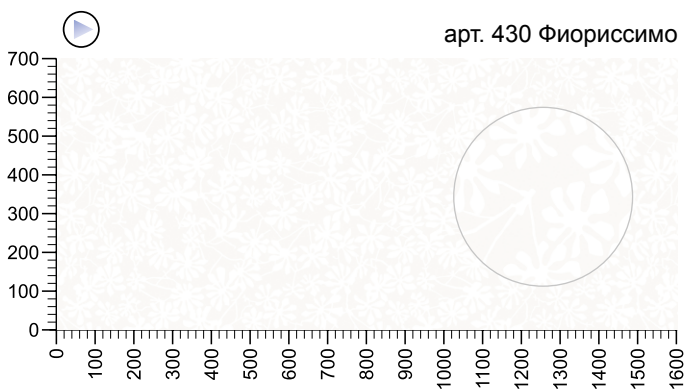

арт. 430 Фиориссимо

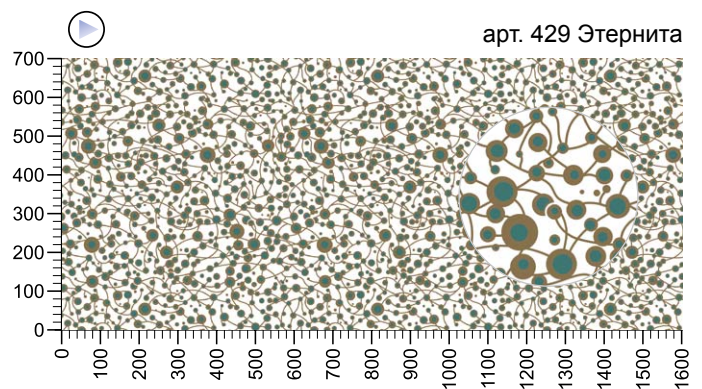

арт. 429 Этернита

Все декоры подходят для световой панели Vitroluce®, магнитной стеновой панели и панели из ламината Laminate Print



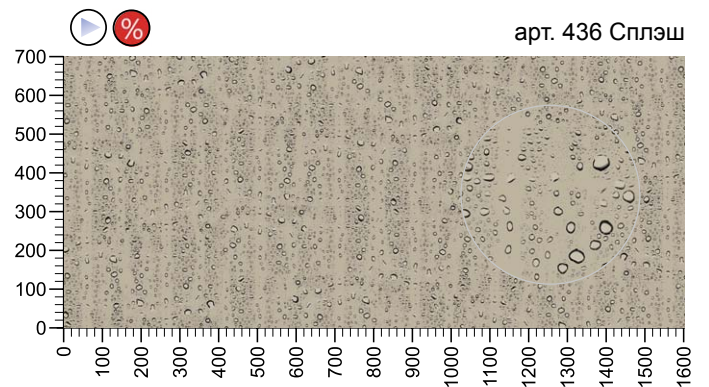
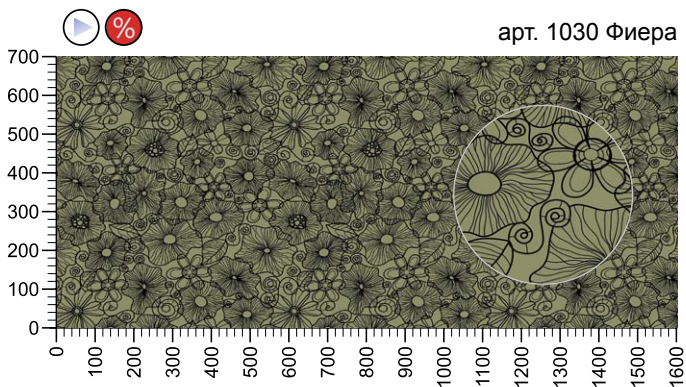
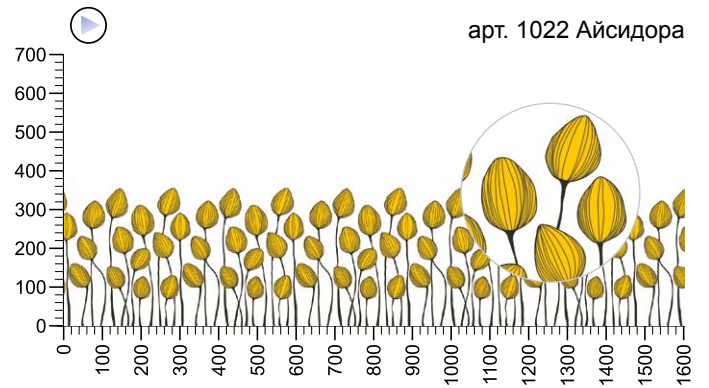
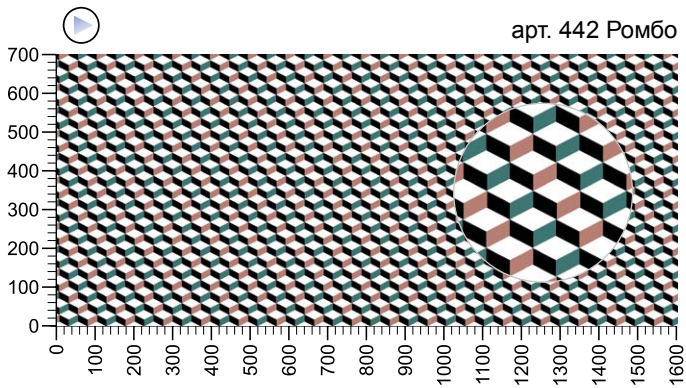
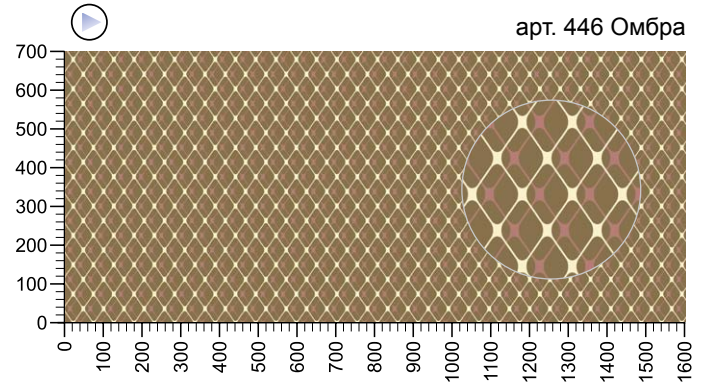
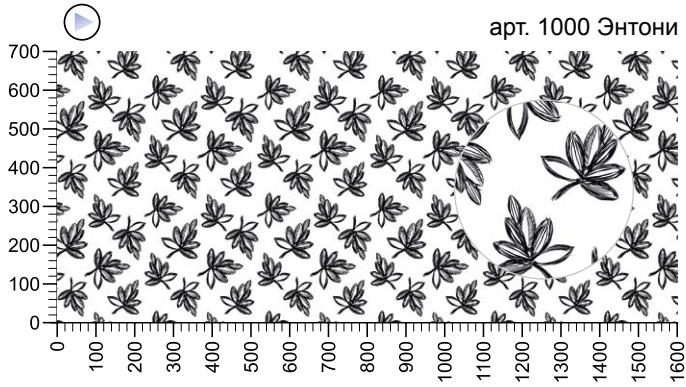
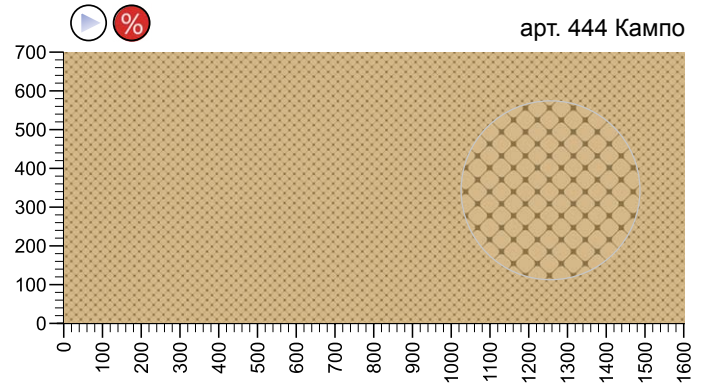
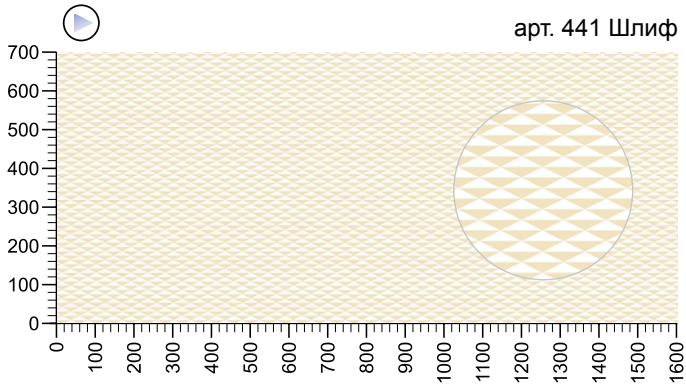
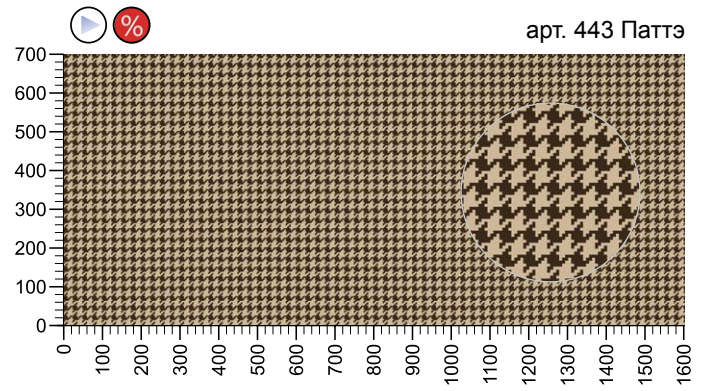
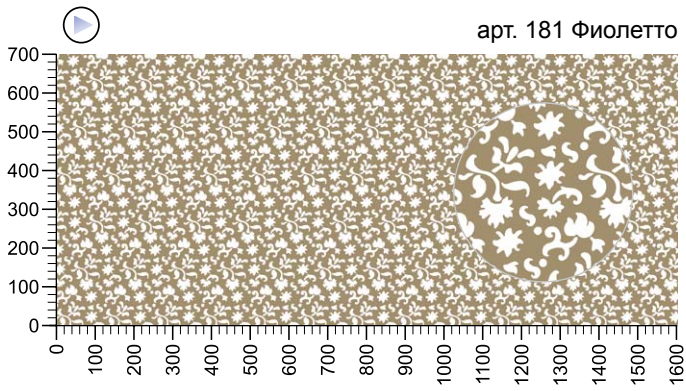



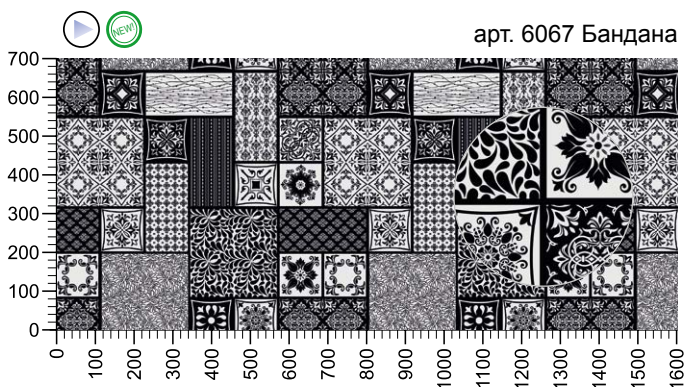
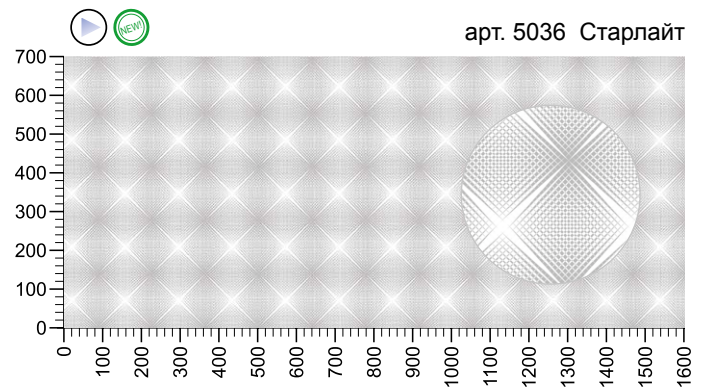
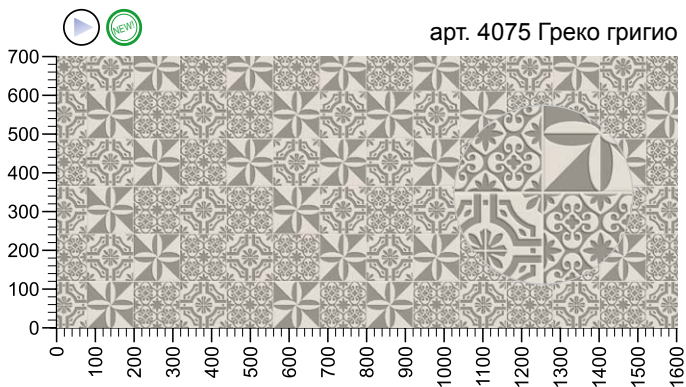
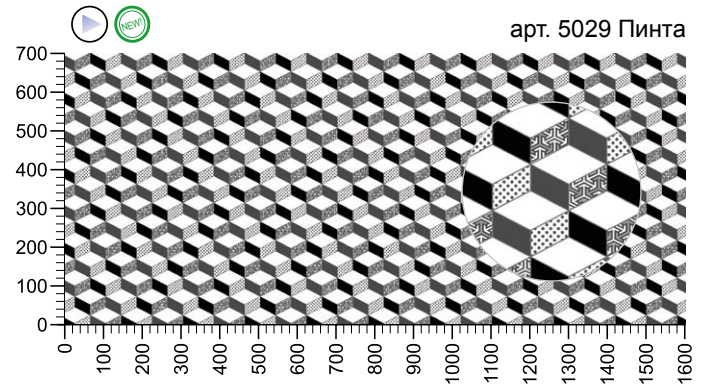
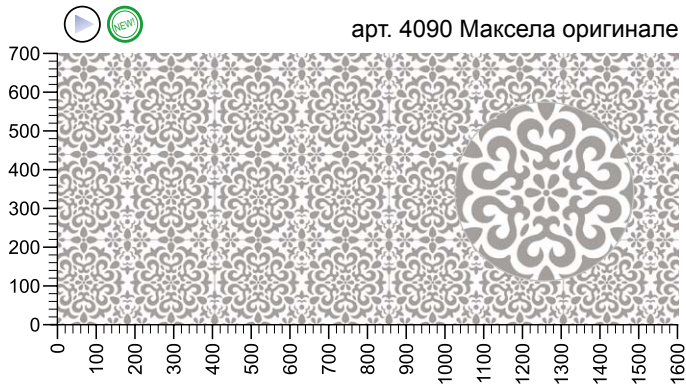
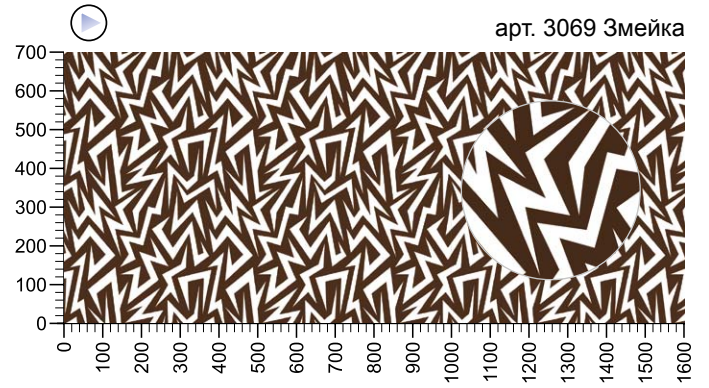
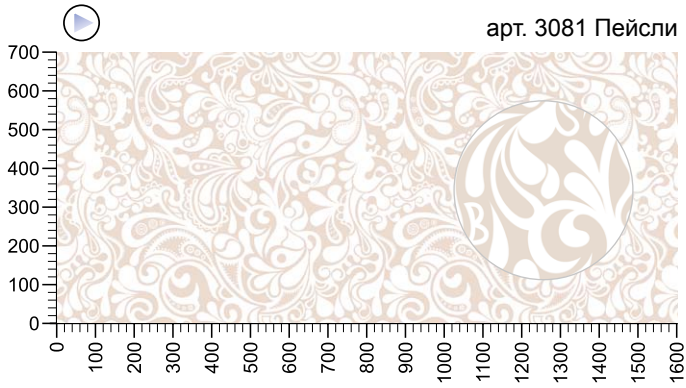
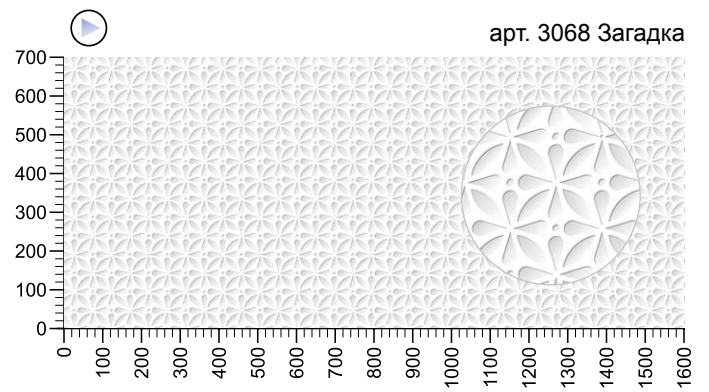
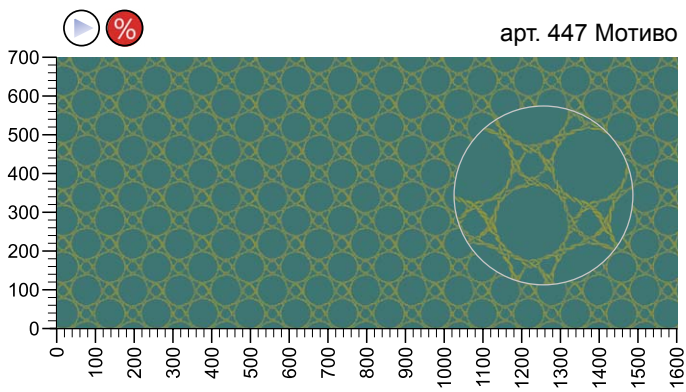

Все декоры подходят для световой панели Vitroluce®, магнитной стеновой панели и панели из ламината Laminate Print



# Серия EMOTION LINE

(эмоциональные декоры)

Эмоциональные декоры должны вызывать у обладателя стеклянной стеновой панели особые эмоции. Они способны создать настроение, вызвать ассоциации, на них изображены предметы, животные, растения, пейзажи, любимые города.

Все декоры данной серии были созданы на основе реальных фотографий, иногда была задействована графика и рисунок.

## Возможности дизайна:

- Все декоры серии Emotion line представлены в размере 3450x700 мм. Нарастивание большинства декоров по высоте проблематично, поскольку основой декора является фотография с определёнными параметрами. При изменении данных параметров геометрия и чёткость картинки изменится в худшую сторону. **При необходимости заказать стеновую панель высотой больше 700 мм в каждом отдельном случае будет приниматься индивидуальное решение дизайнером компании LIGRON и клиентом.**
- Изображения серии Emotion line не подлежат никаким изменениям, их можно заказать только в том виде, в котором они представлены в каталоге. В некоторых декорах допускается изменение масштаба картинки. Как правило, это декоры с изображением отдельных элементов на однотонном фоне. Иногда клиент просит удалить некоторые объекты из изображения, переместить их или изменить масштаб. Это всегда строго индивидуальные проекты. Консультации по возможности таких изменений можно получить у дизайнера компании Ligron.

Декор 478 Бруклинский мост  
в монохромном исполнении



Световая панель Vitrolice® в декоре  
1071 Эволюция сансет



Laminate print в декоре 438 Кантри стайл



Панель Vitrolice® в декоре  
1016 Эволюция блю



Панель Vitrolice® в декоре 1008 Венецта



Декор 435 Сити в монохромном исполнении



Декор 1024 Нурия с переходом на  
стеклянную столешницу



Стеклопанель в толщине 10 мм  
совмещена со стеновой панелью  
из ИК Diapant. Декор панели 915 Амарена.



# Цветы, растения

арт. 897 Орхидея бэлла



арт. 921 Энигма



арт. 907 Герберы ультра

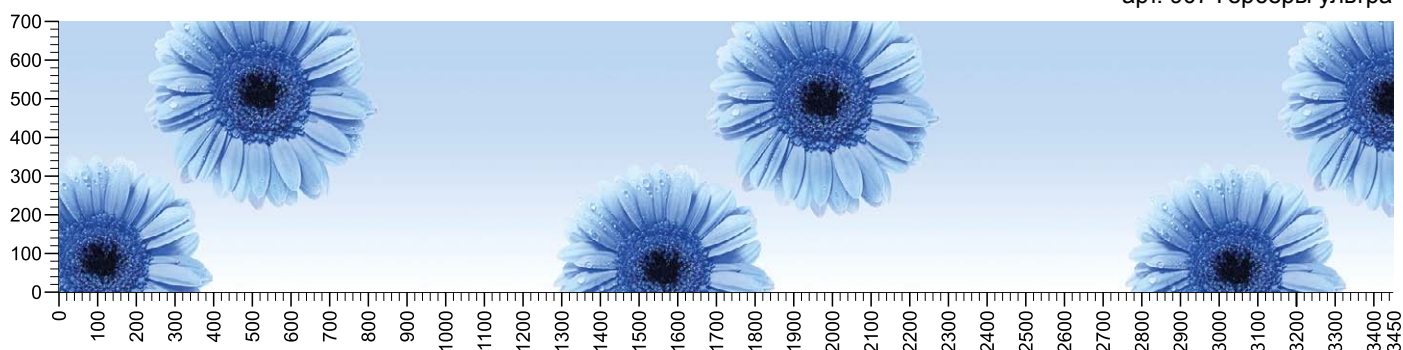

арт. 915 Амарена

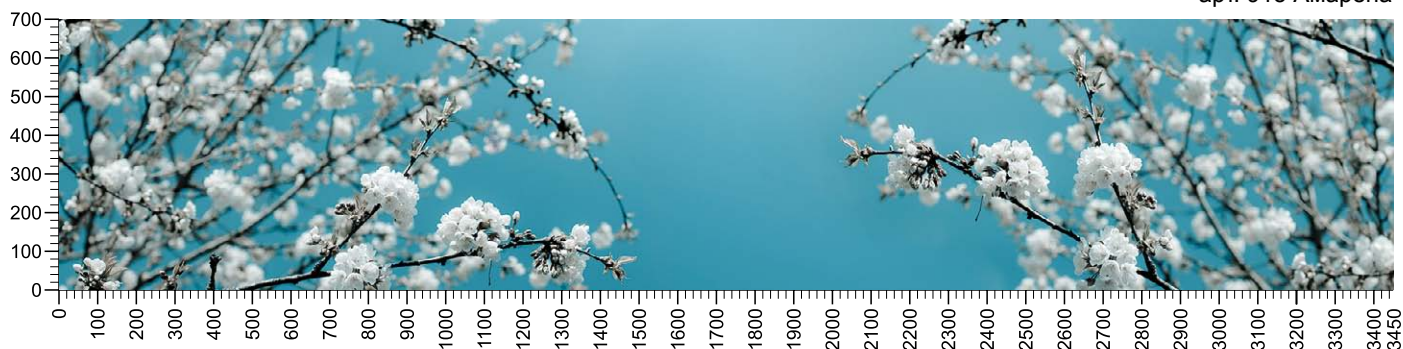

арт. 909 Орхидея фуксия





арт. 1024 Нурия

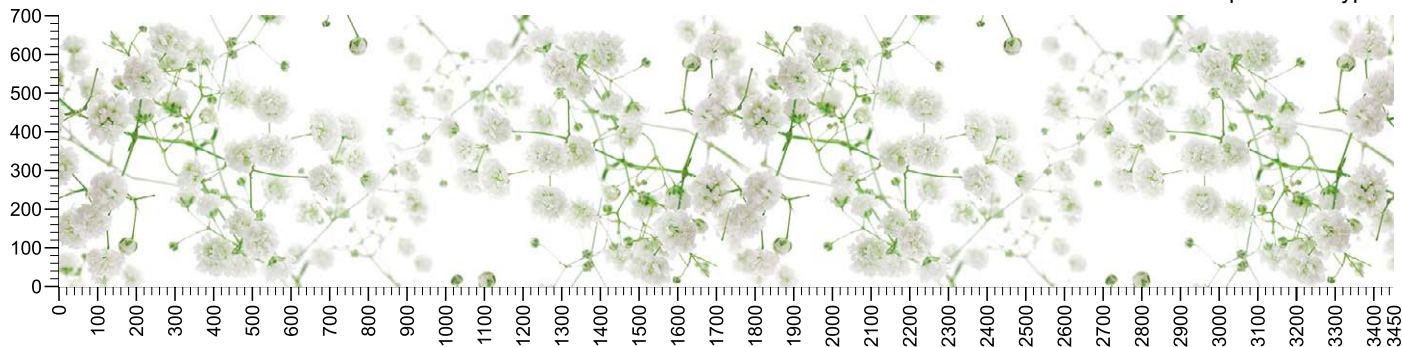

арт. 1077 Виолетта



арт. 1082 Розовая мелодия

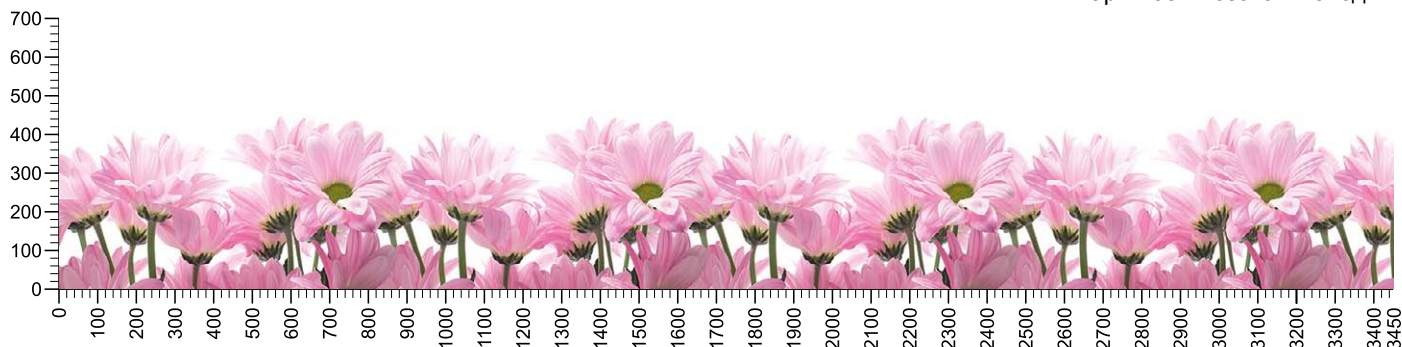

арт. 1016 Эволюция блю

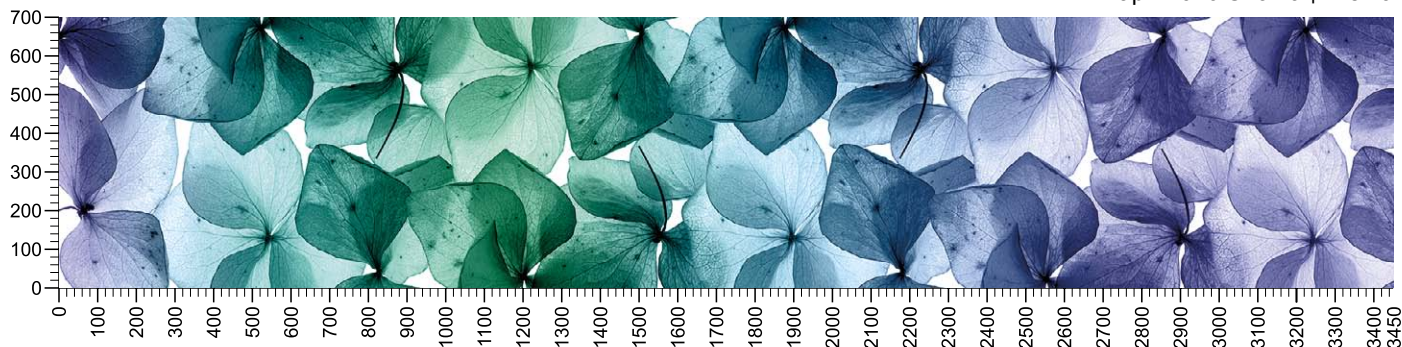

арт. 1018 Эволюция рю

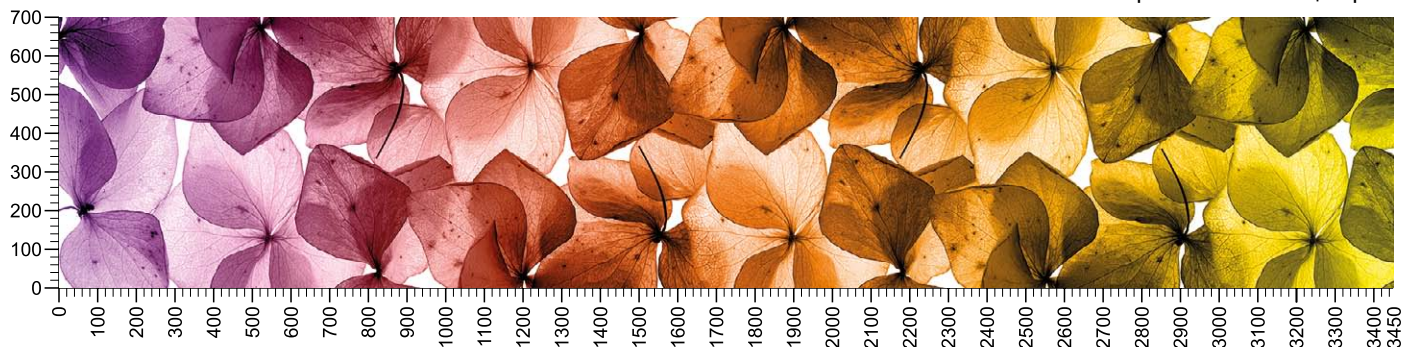



арт. 1071 Эволюция сансет

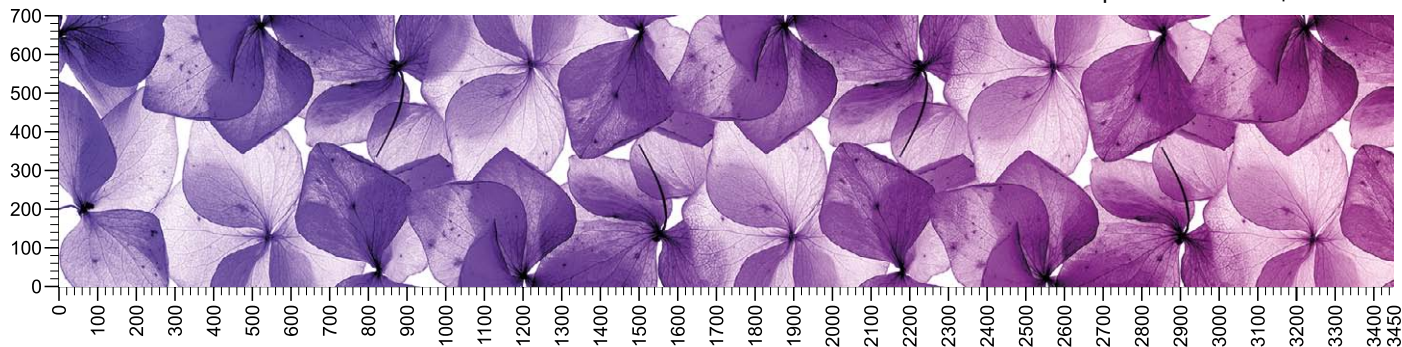

арт. 1072 Эволюция скай

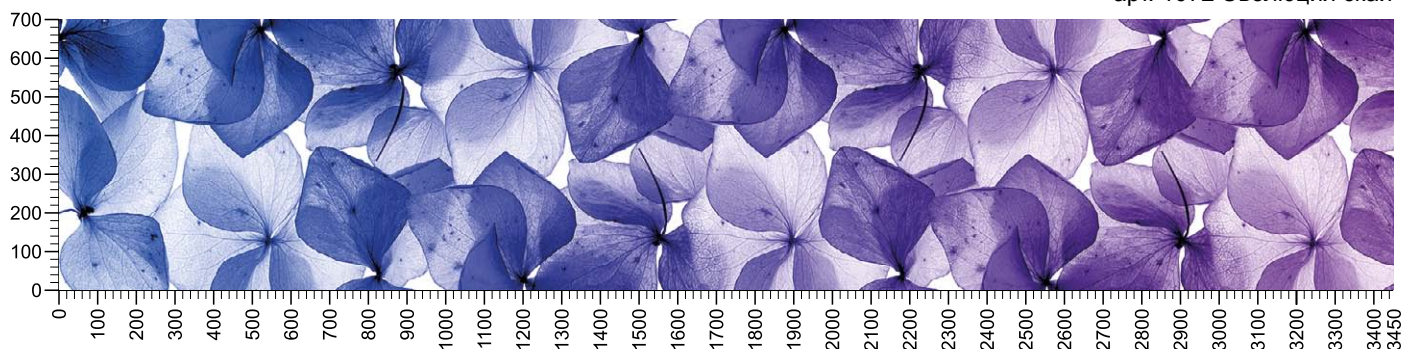

арт. 1092 Золотая листва

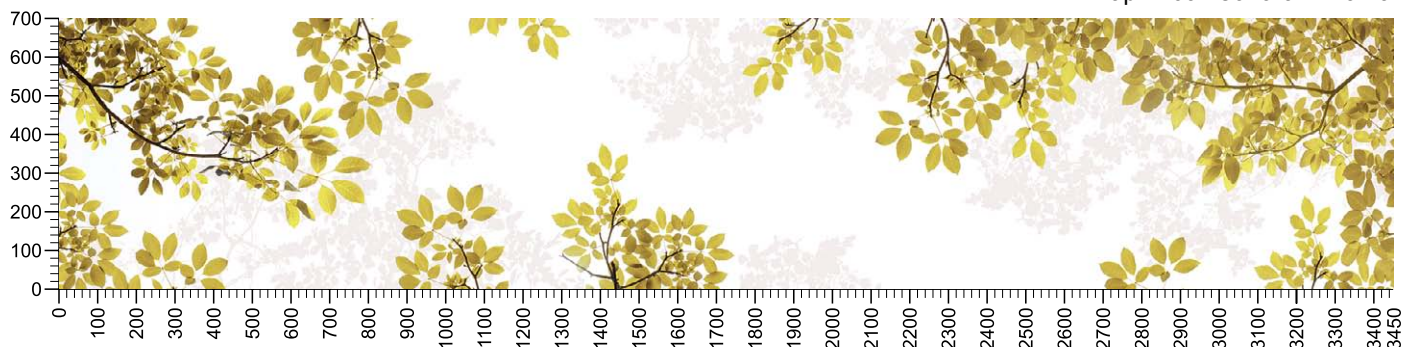

арт. 1093 Листва

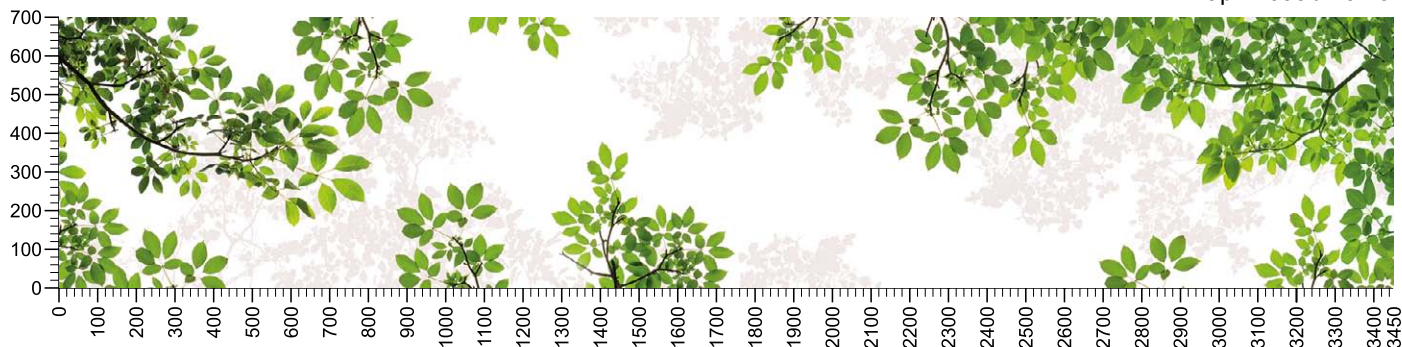

арт. 1080 Листопад

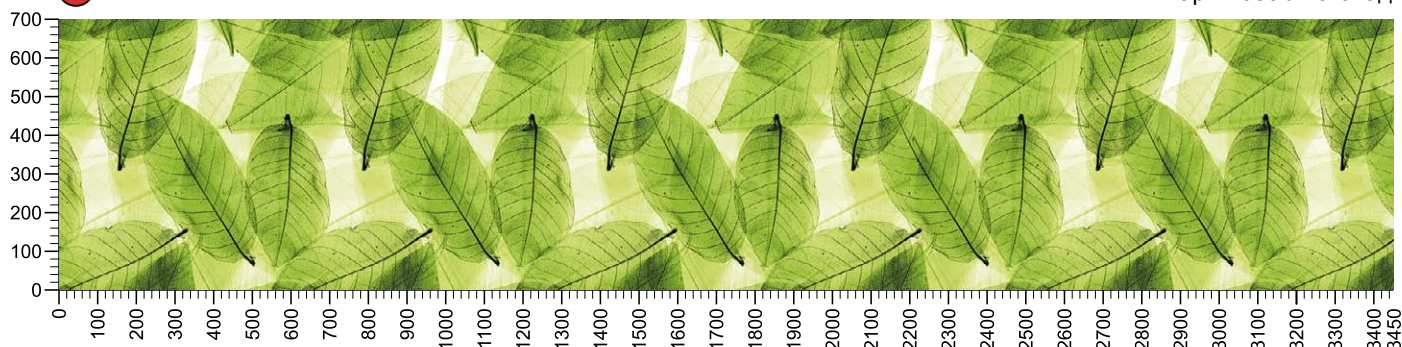



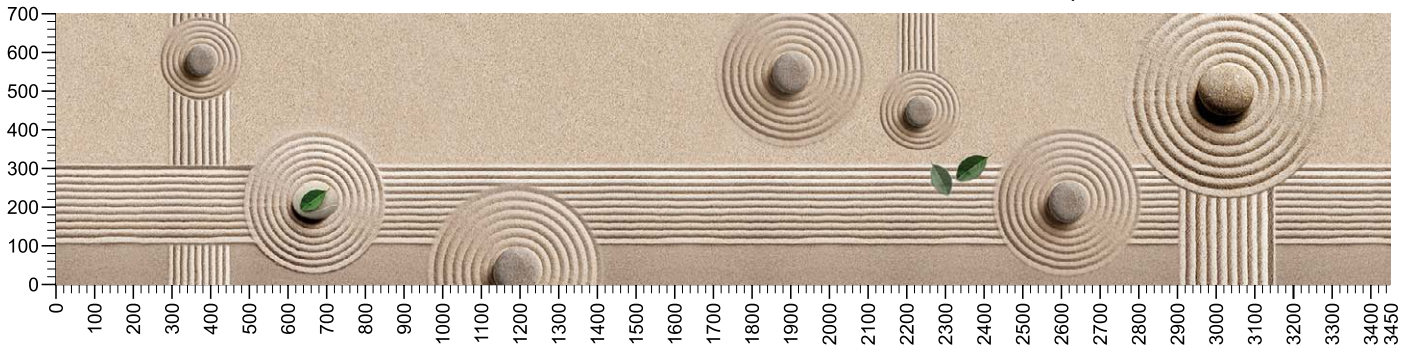

арт. 2018 Лилии

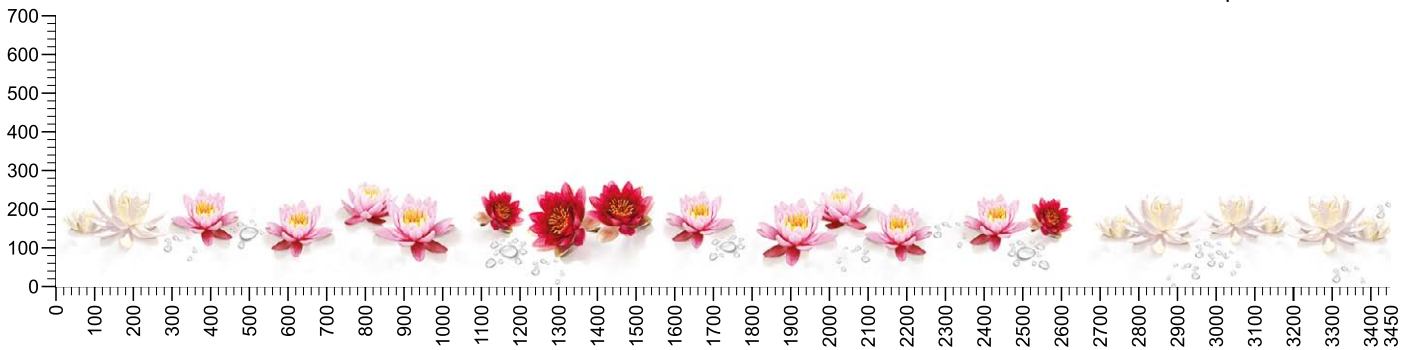

арт. 2026 Редбул

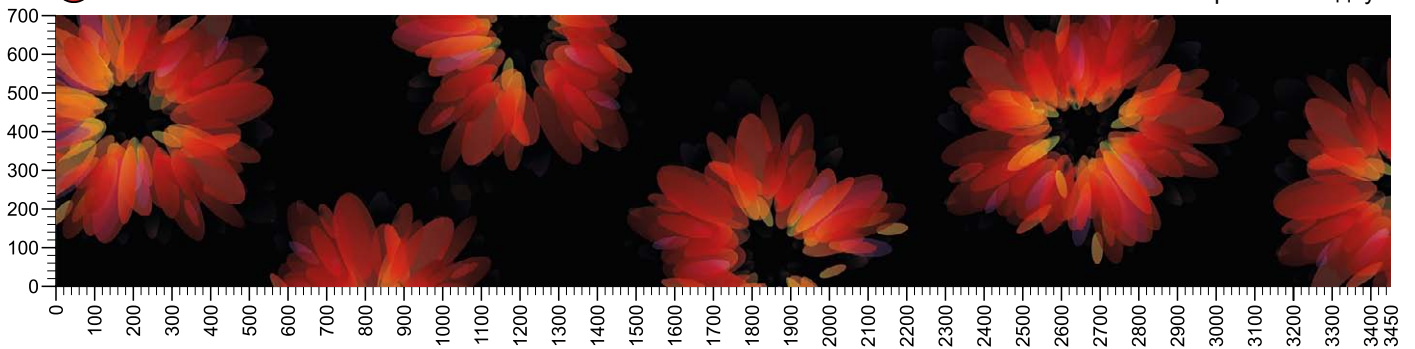

арт. 2011 Алла прима

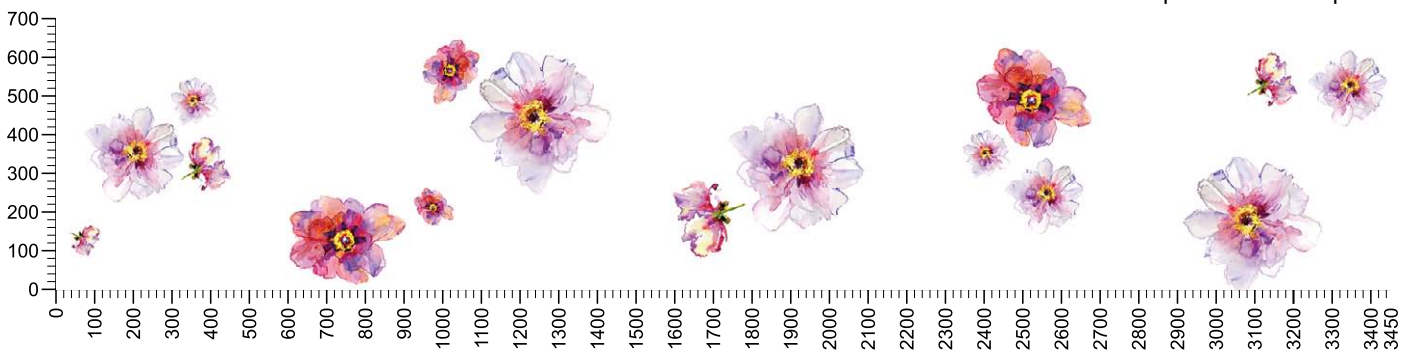

арт. 3065 Вьюлишт



арт. 2019 Лиловое утро

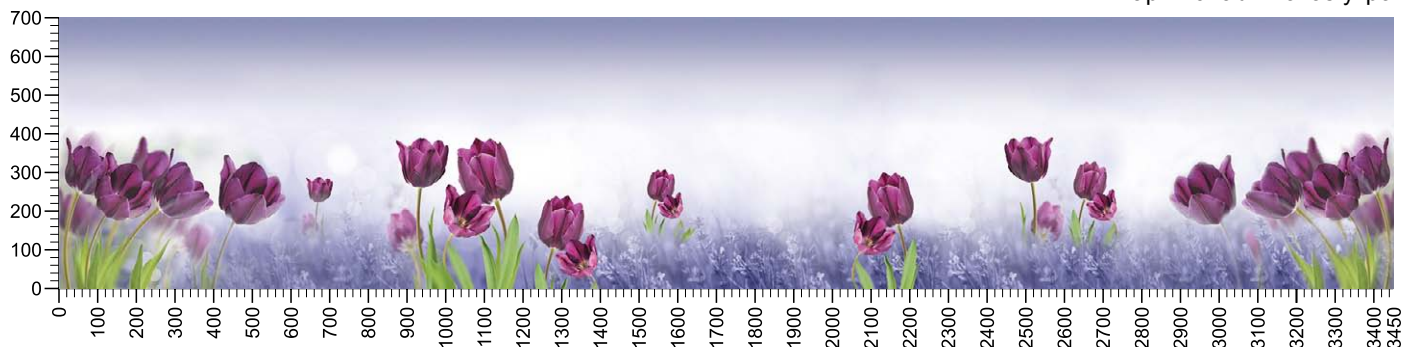

арт. 2023 Пионы

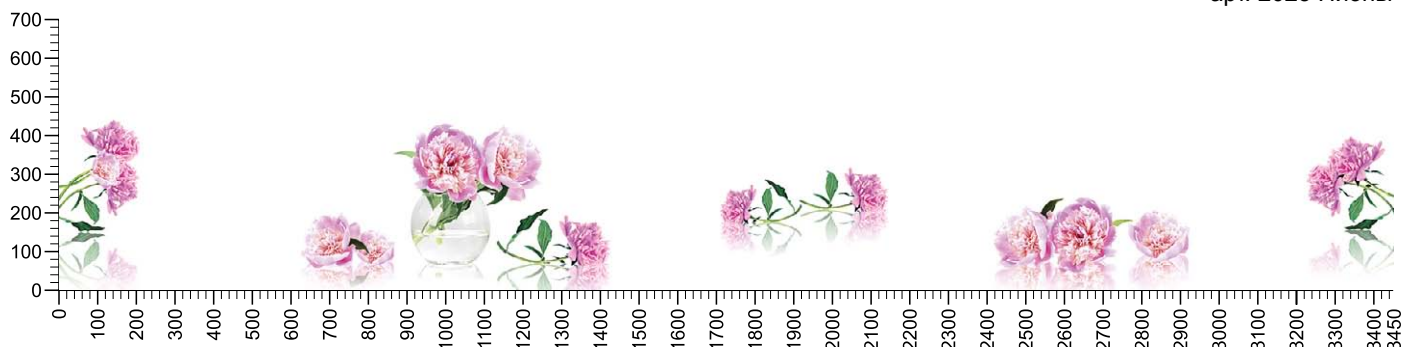

арт. 2004 Пробковый виноград

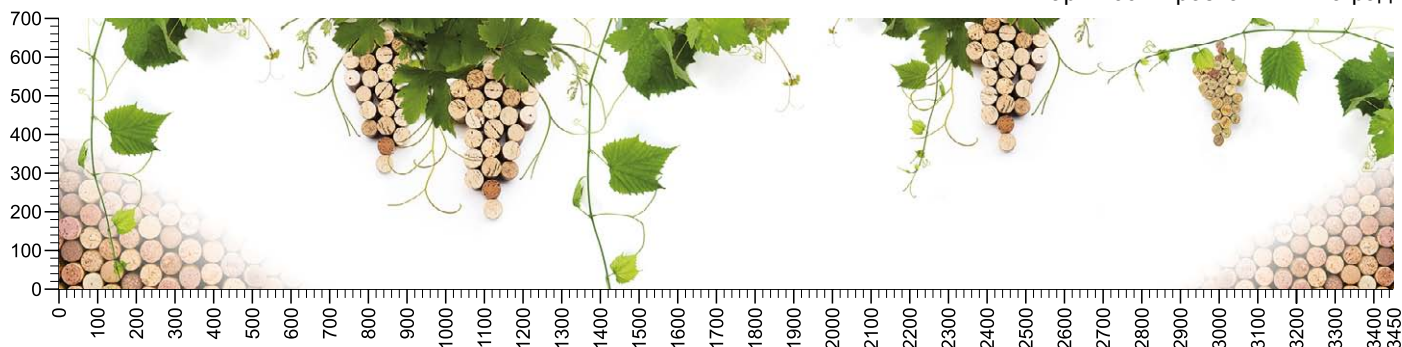

арт. 2012 Базальт

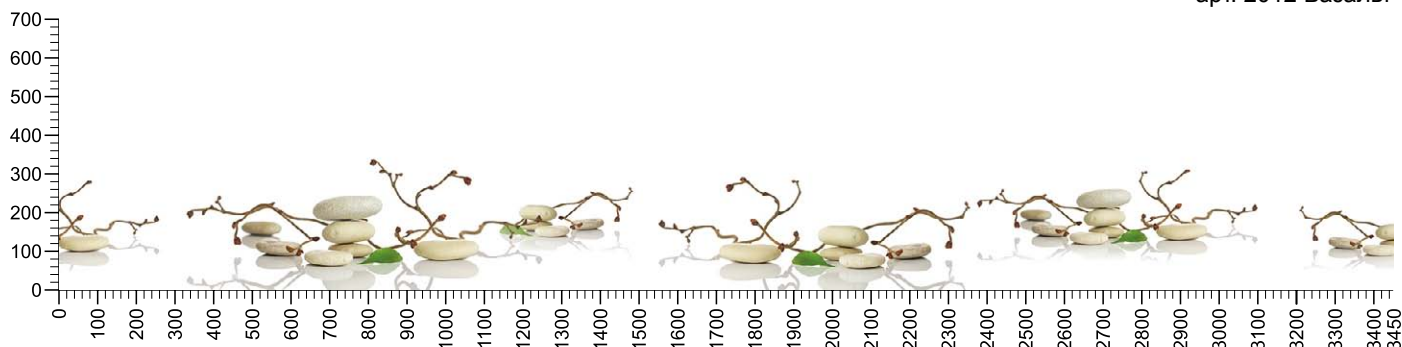

арт. 2020 Маки

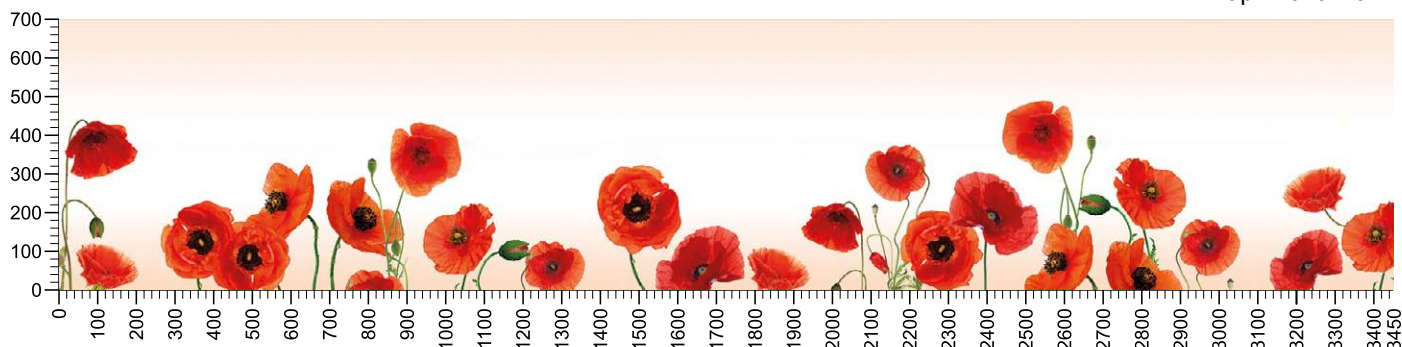

Все декоры подходят для световой панели Vitroluce®, магнитной стеновой панели и панели из ламината Laminate Print



арт. 2059 Иссиза



арт. 2021 Мускари

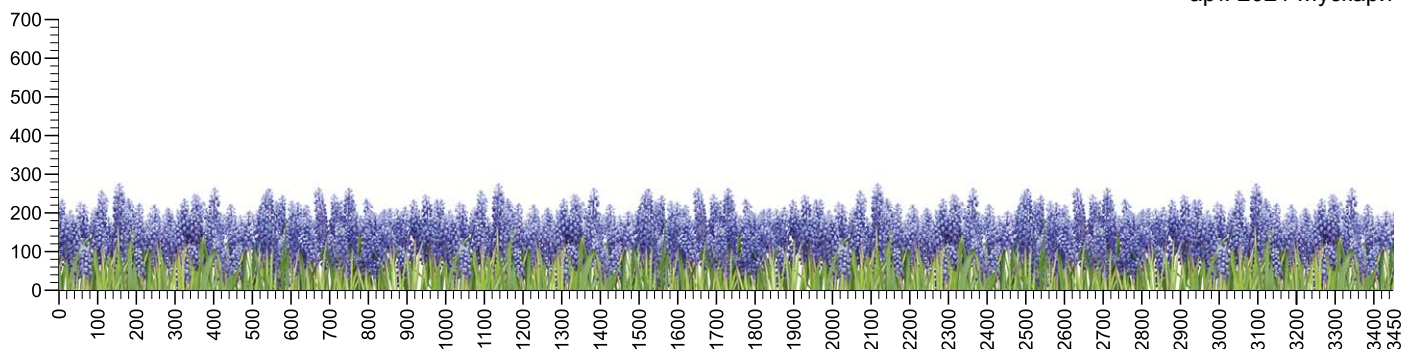

арт. 2025 Райграс

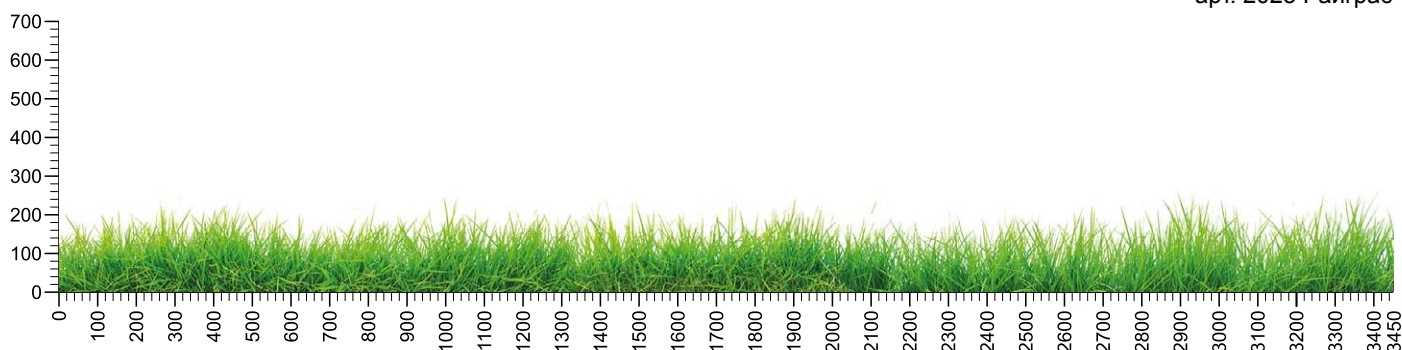

арт. 2031 Спайк

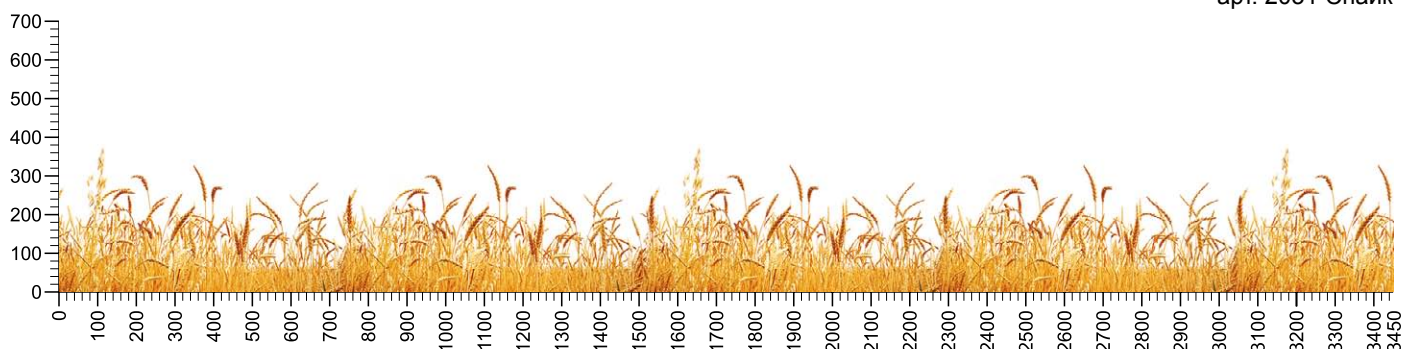

арт. 2042 Лаванда

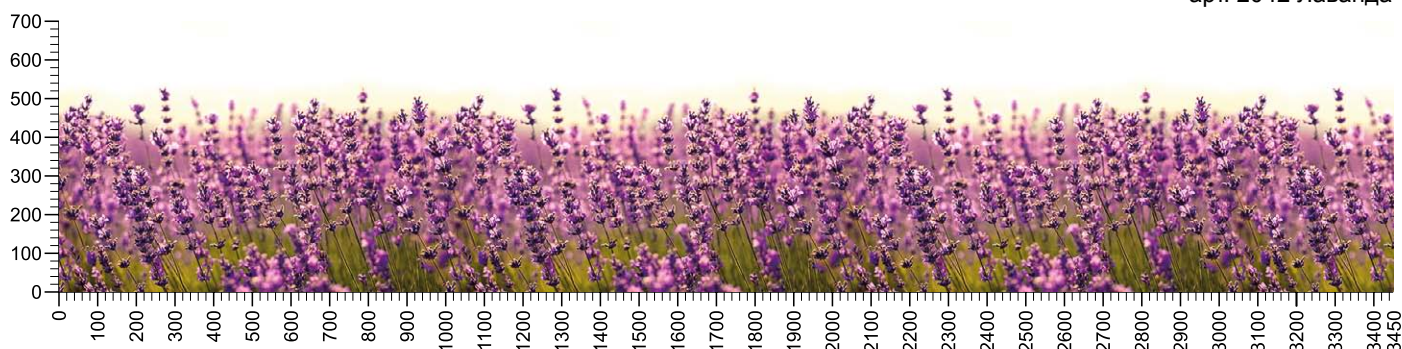



арт. 2005 Раздолье

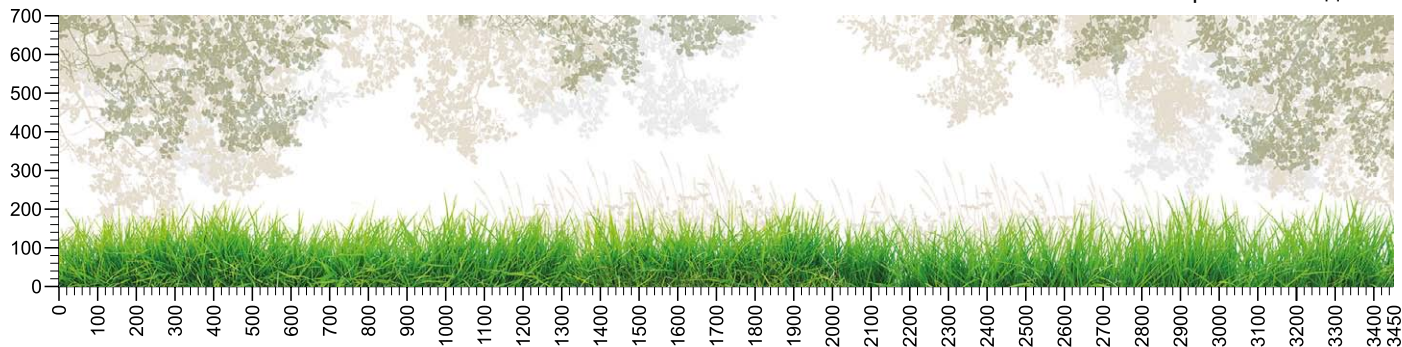

арт. 2060 Майя

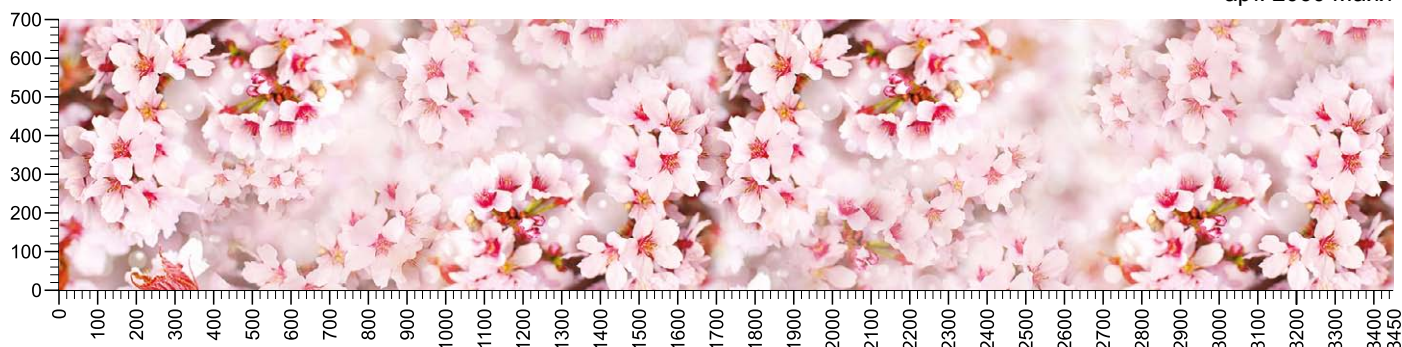

арт. 3082 После дождя



арт. 2057 Вивиан

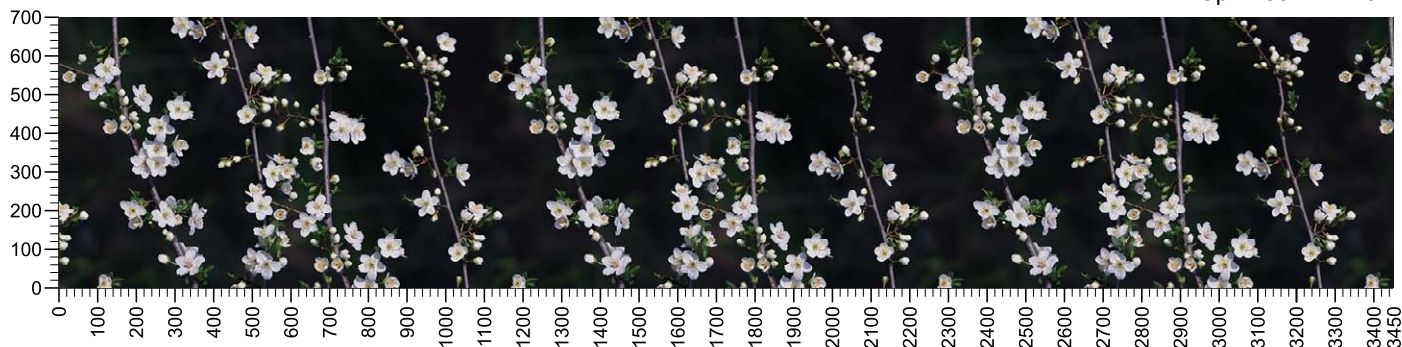

арт. 2067 Ханамы

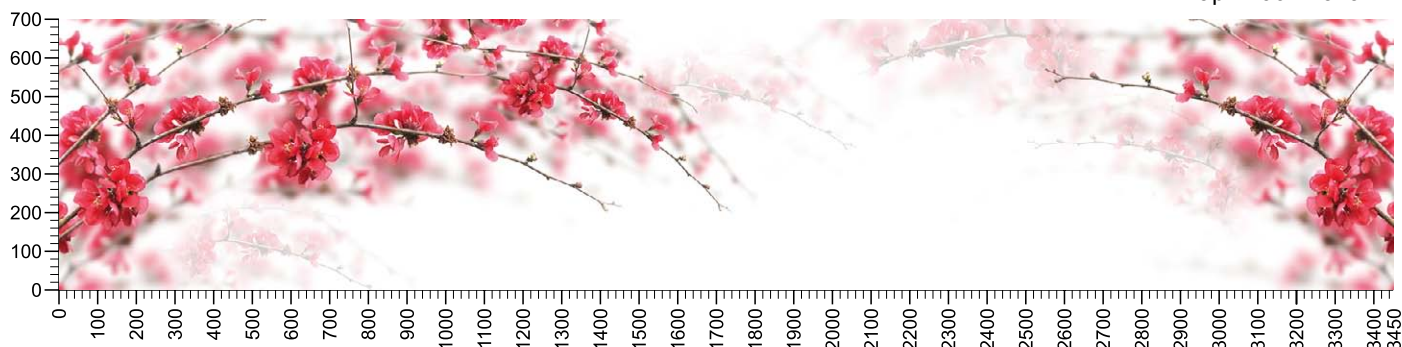



арт. 2007 Ромашковое счастье

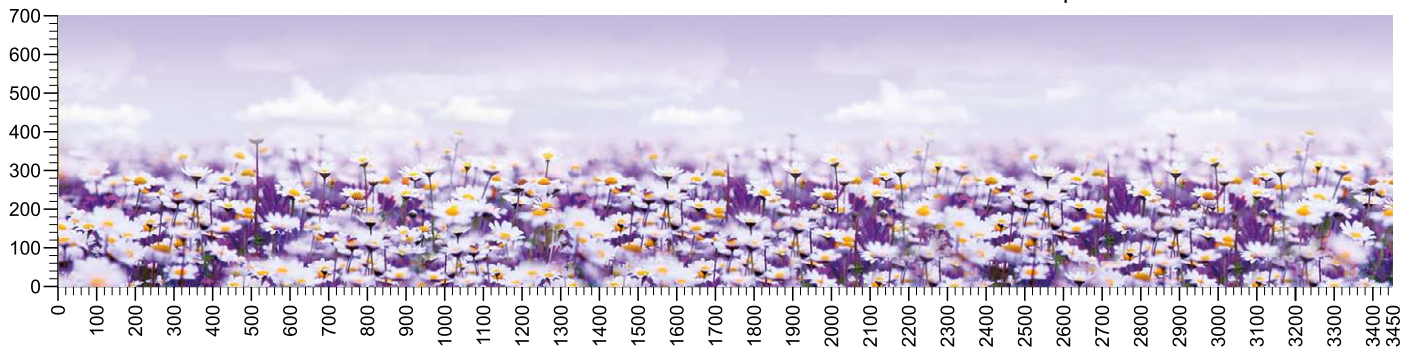

арт. 2058 Гера

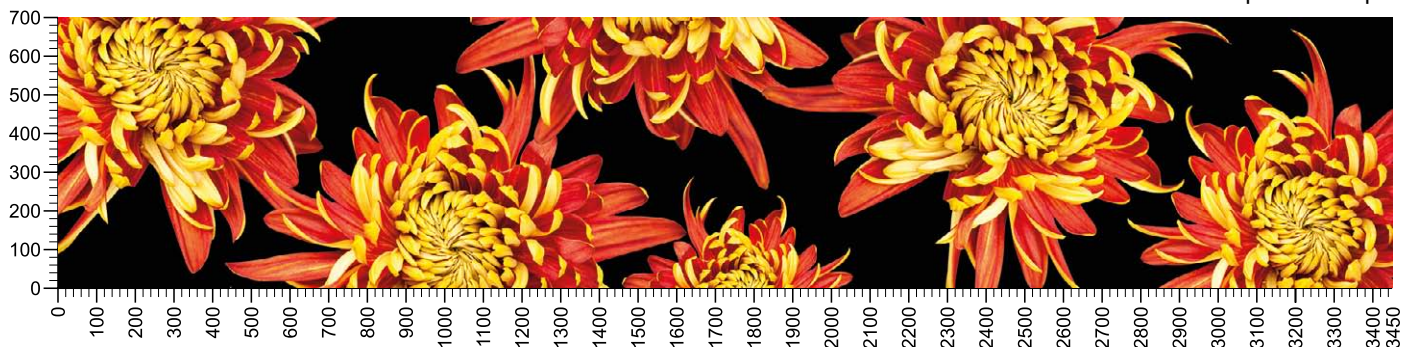

арт. 2062 Орхидеи

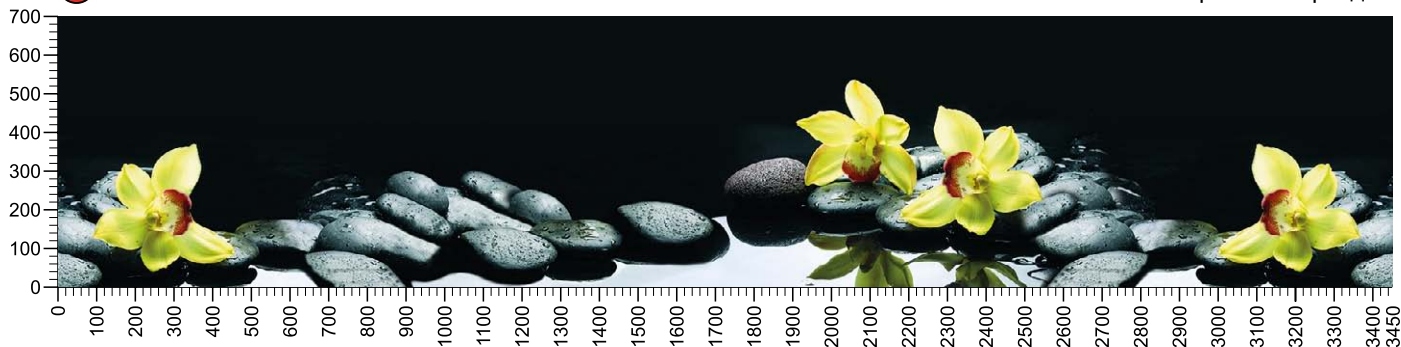

арт. 2068 Шарлотта



арт. 2069 Элли

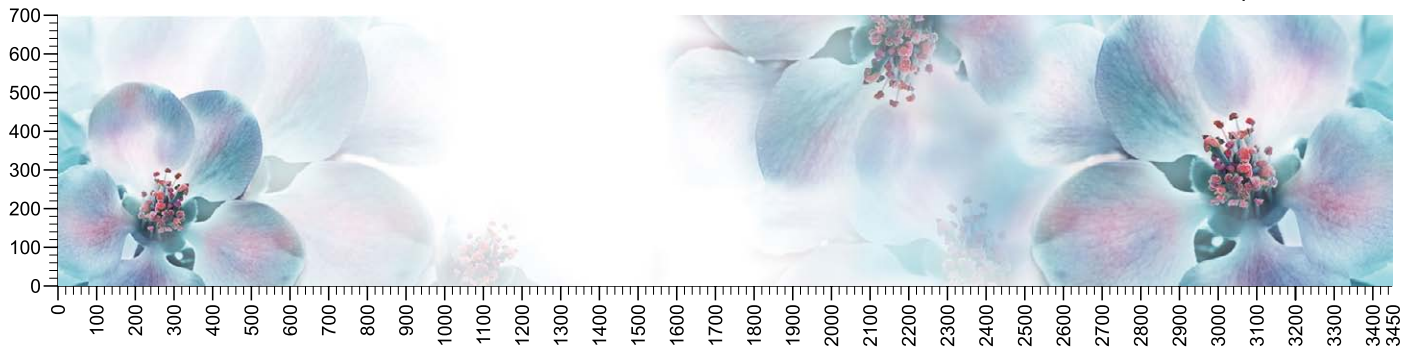



арт. 919 Мэвори



арт. 3013 Вишневый цвет

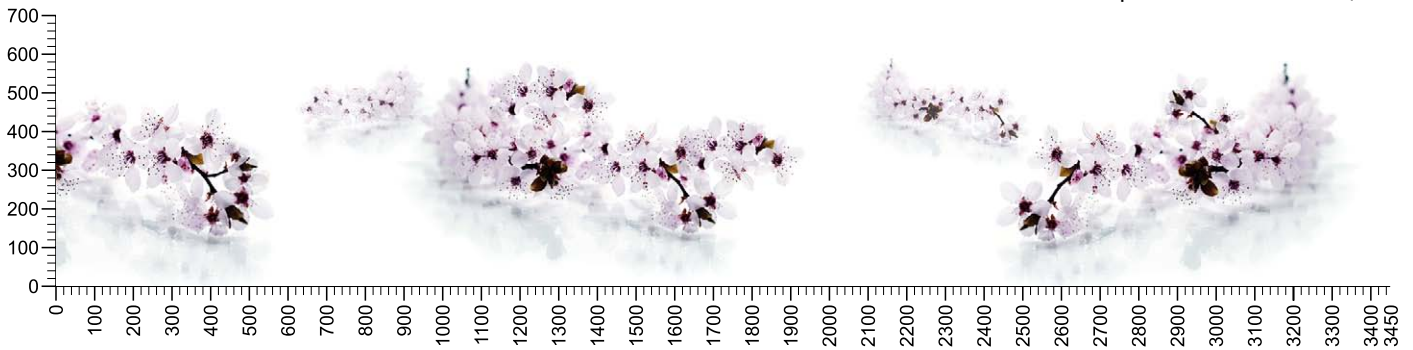

арт. 3066 Голубые орхидеи

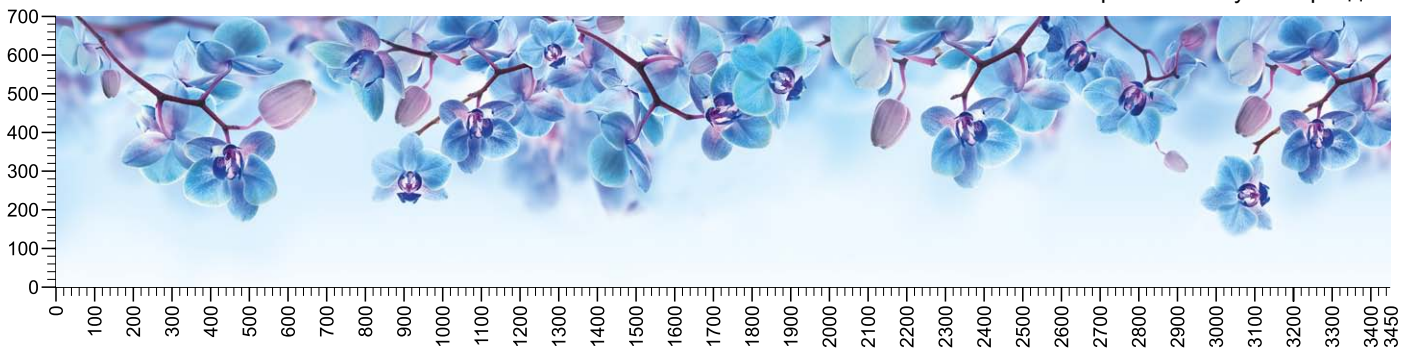

арт. 3085 Фаленопсис



арт. 3062 Божья коровка

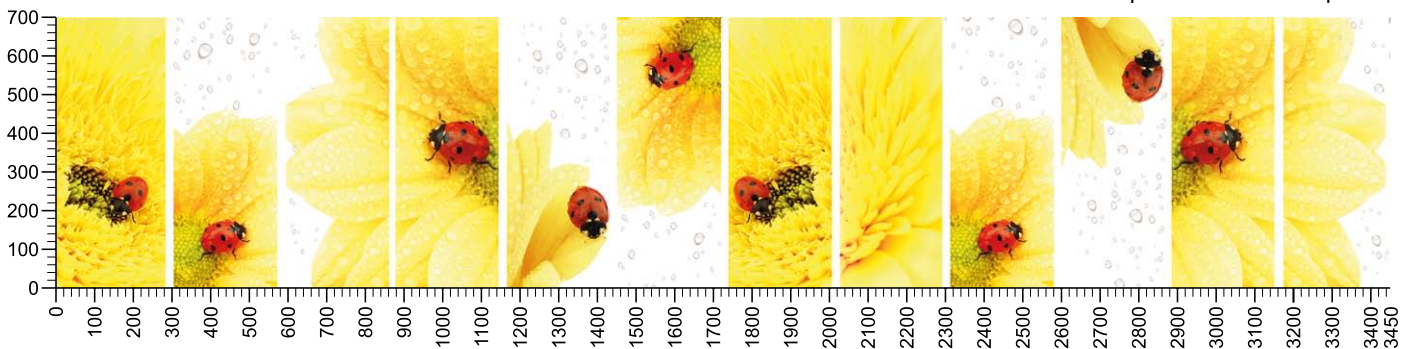



арт. 3057 Чиллаут

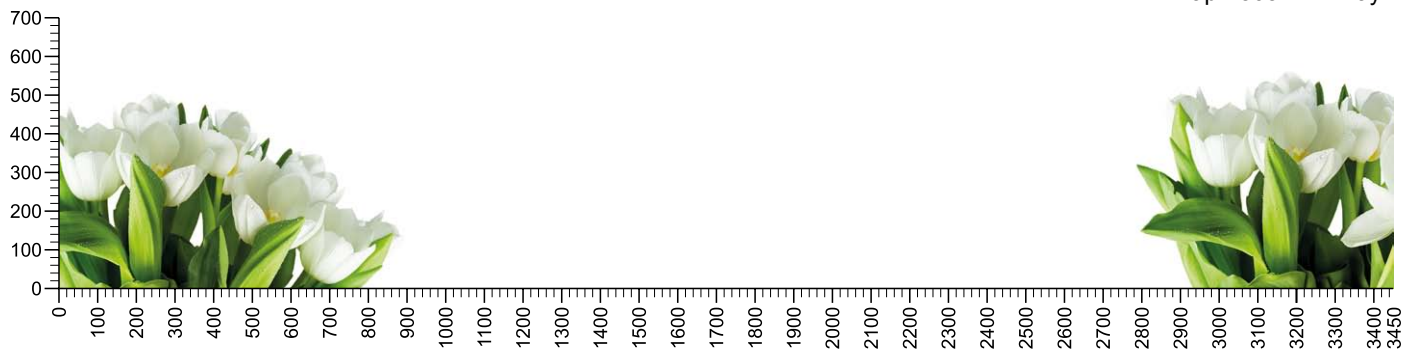

арт. 3084 Розовый сон

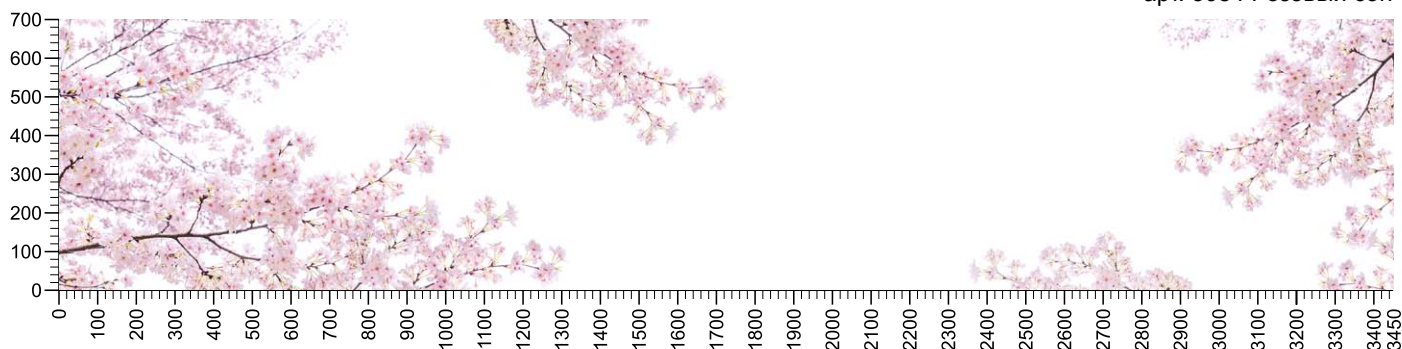

арт. 3071 Крокусы



арт. 5053 Маковый всплеск



арт. 5054 Полет одуванчиков





арт. 5055 Цветочный калейдоскоп

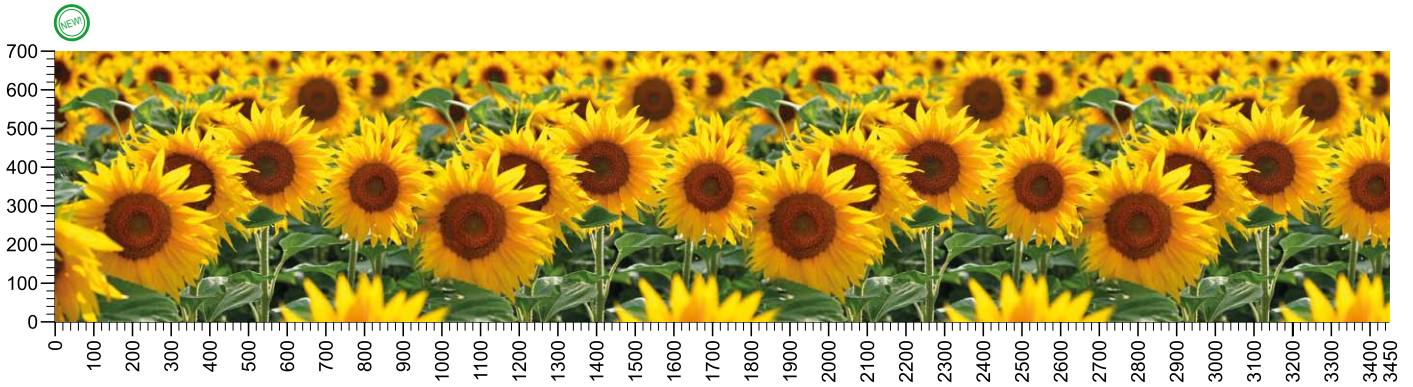

арт. 1164 Фламенко

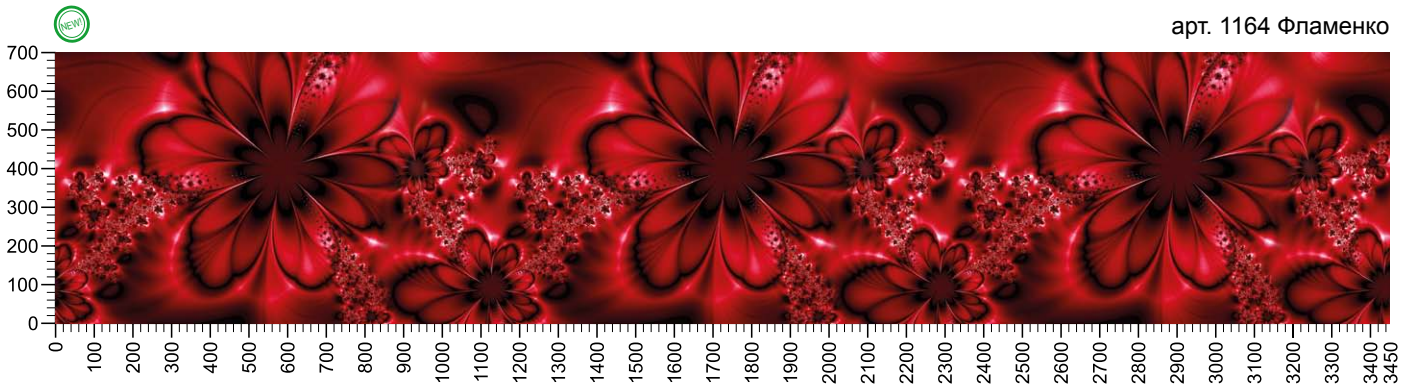

арт. 1165 Цветочный блюз



## Овощи, фрукты, еда

арт. 437 Паприка

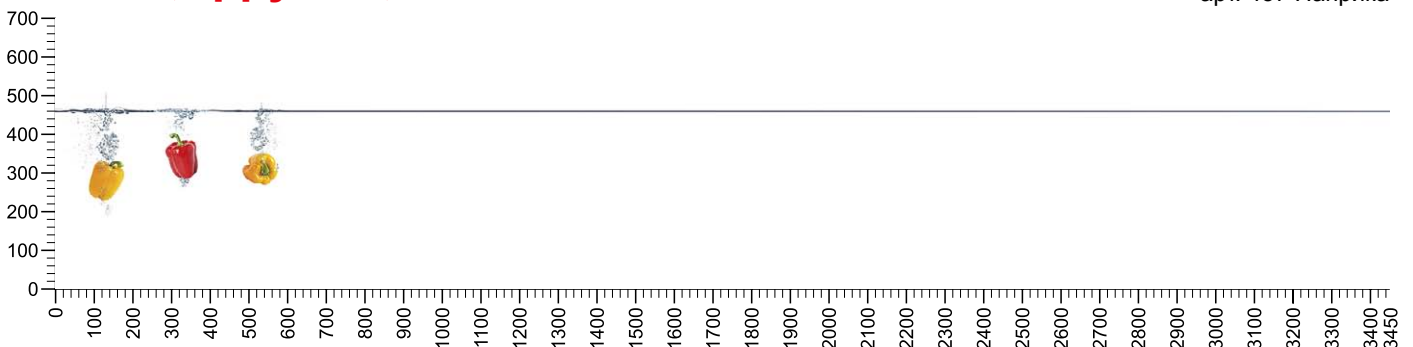



арт. 438 Кантри стиль

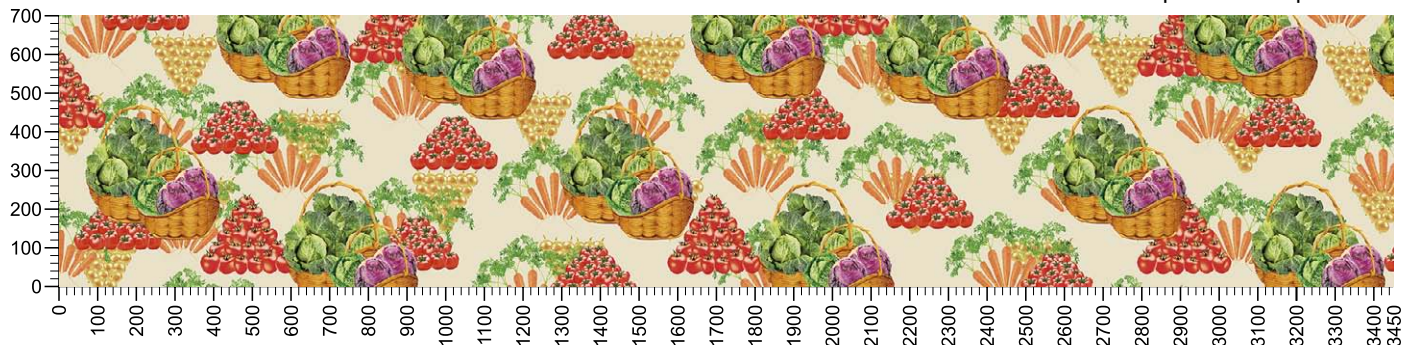

арт. 917 Кокосы

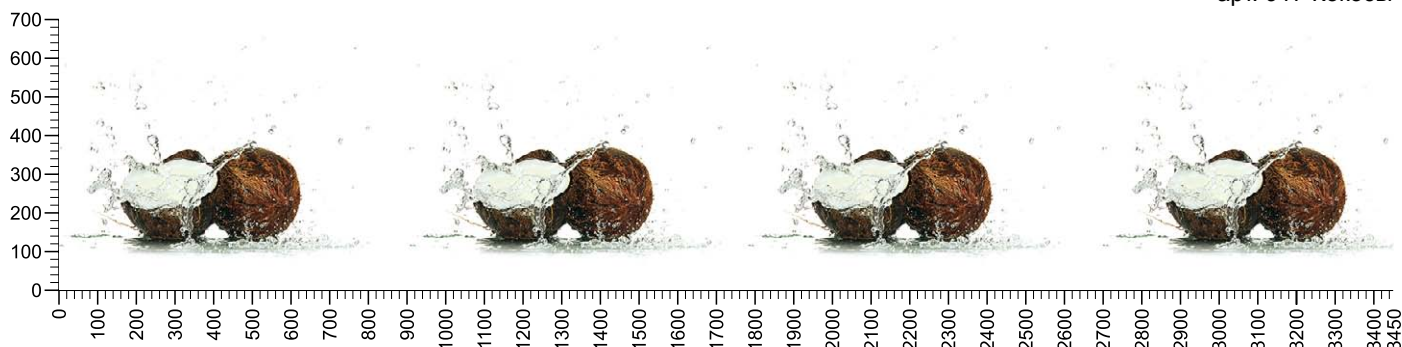

арт. 1014 Апельсинне

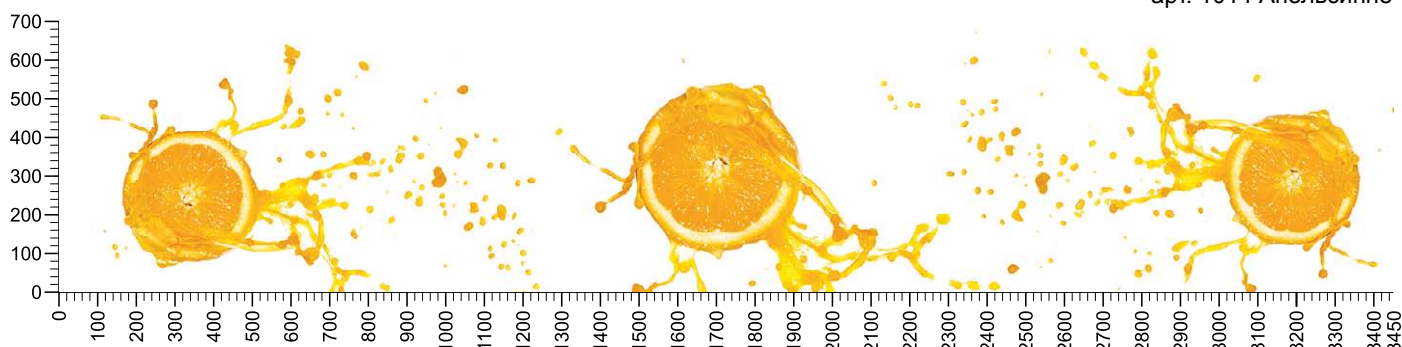

арт. 1078 Голубика

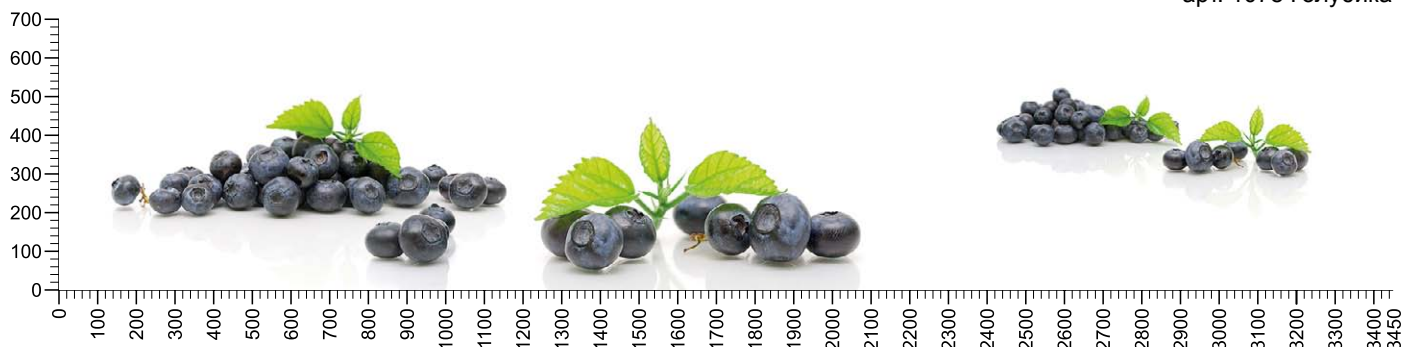

арт. 1091 Гранаты

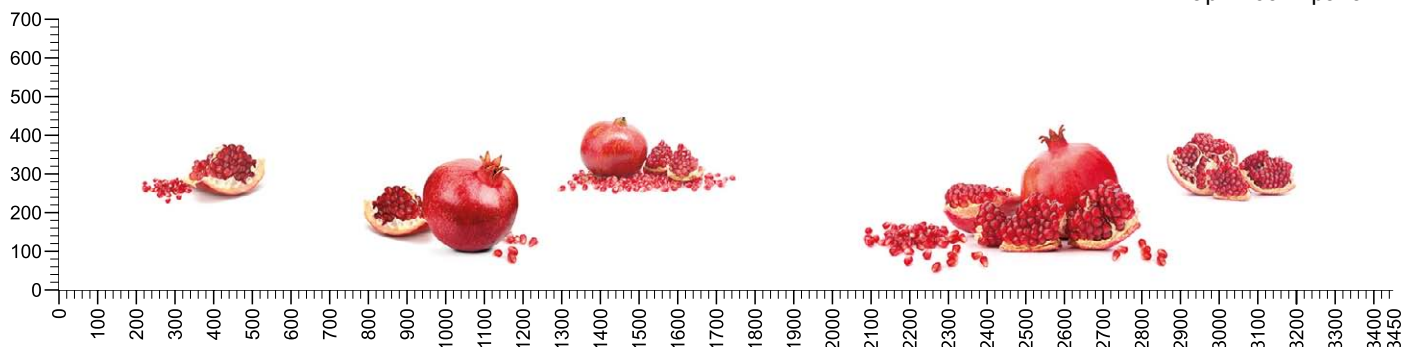



арт. 1089 Вкусное настроение



арт. 2036 Яблоня

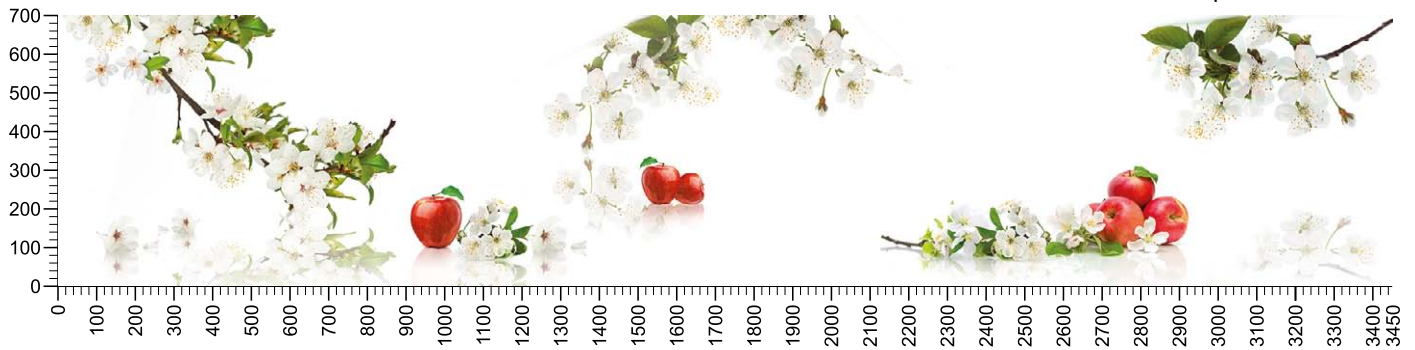

арт. 2039 Гренни

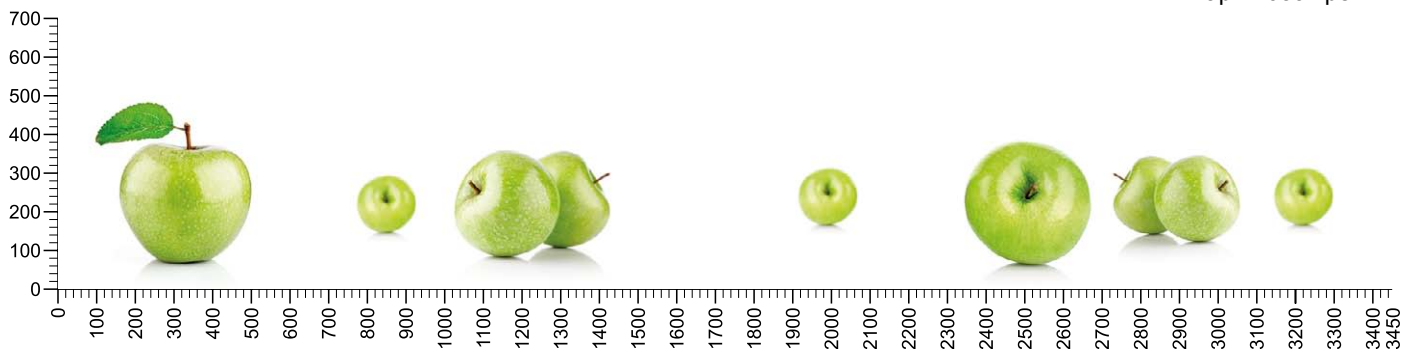

арт. 2065 Тропический микс

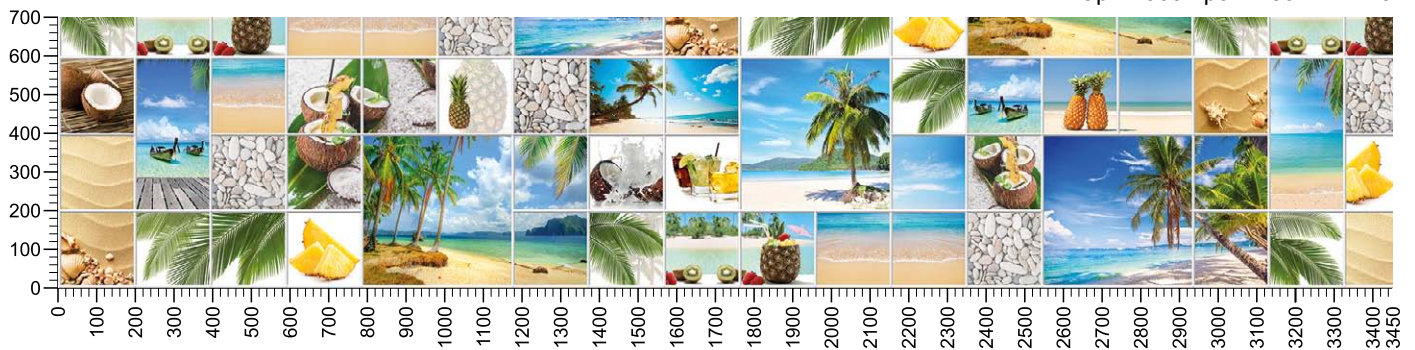

арт. 1012 Макаронс

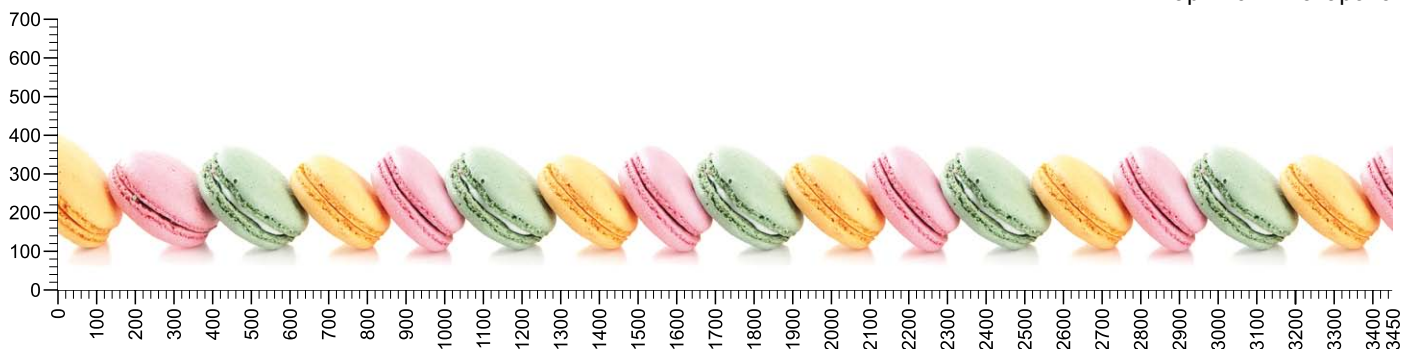

Все декоры подходят для световой панели Vitroluce®, магнитной стеновой панели и панели из ламината Laminate Print



арт. 1094 Клубника со сливокми



арт. 2070 Нектарин

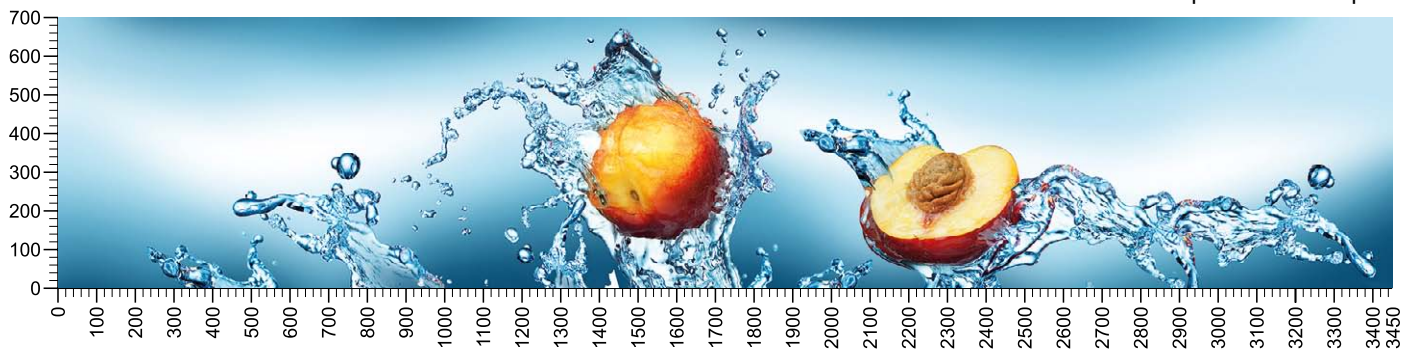

арт. 2008 Специ



арт. 3064 Виноградња 2

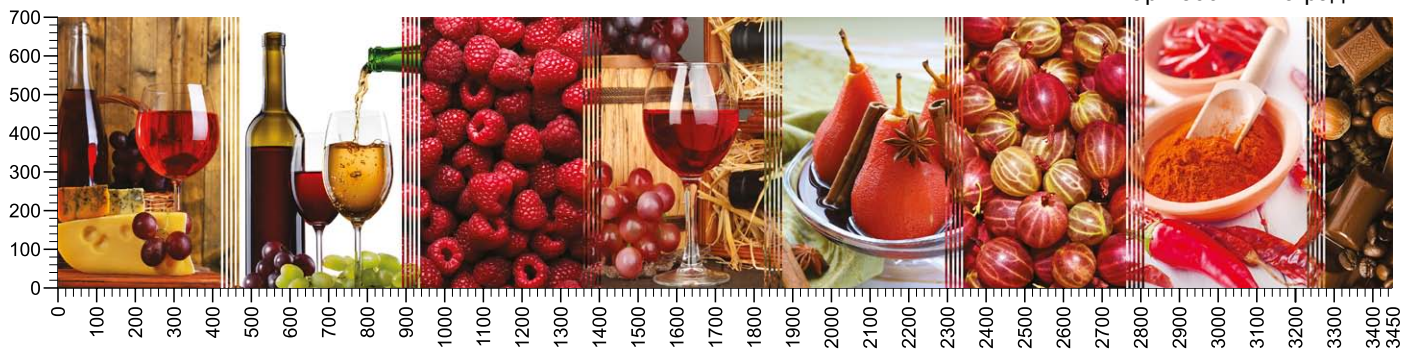

арт. 3079 Оранж

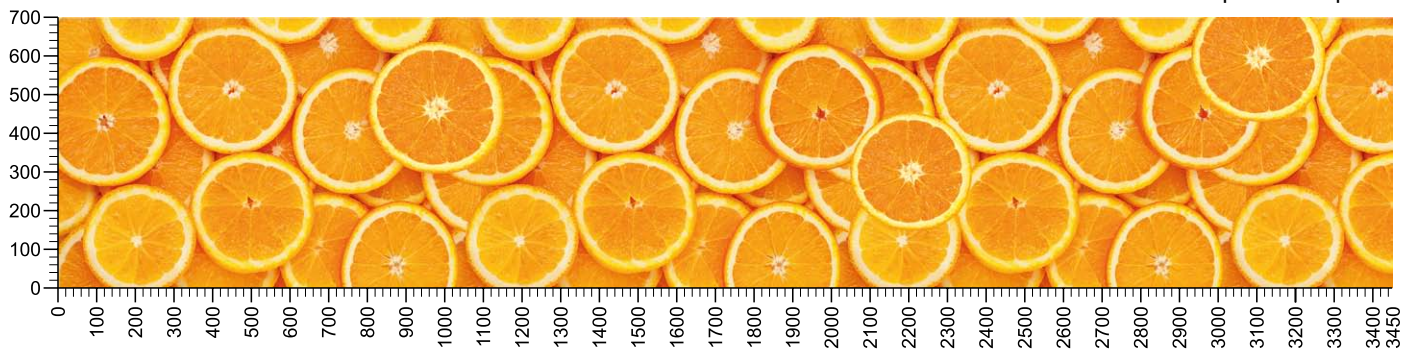



арт. 3073 Лакомка

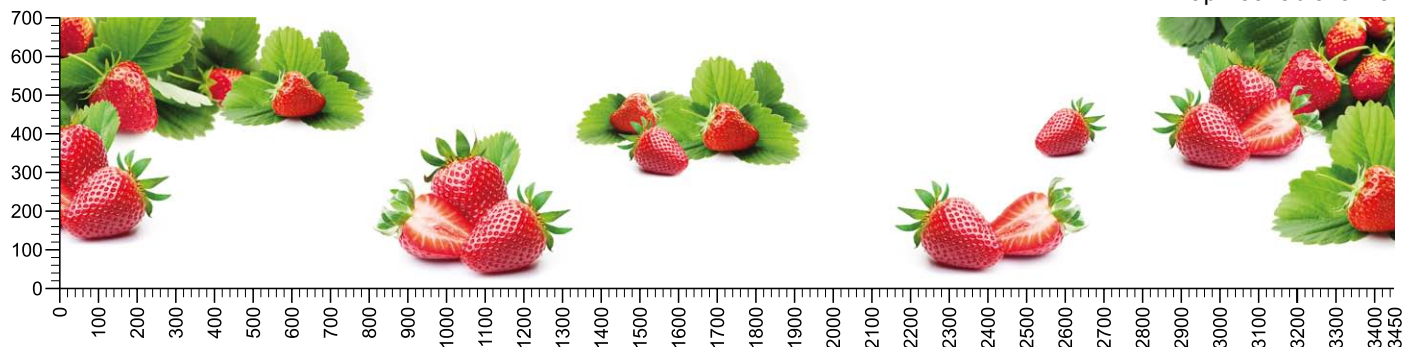

арт. 6064 Пряности



арт. 6010 Мандариновый рай

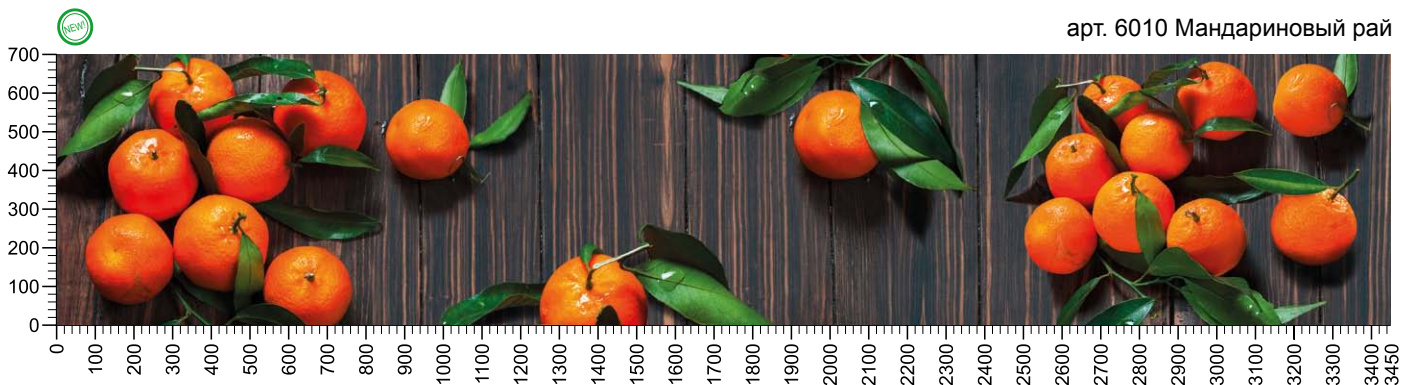

арт. 6009 Вкус Италии

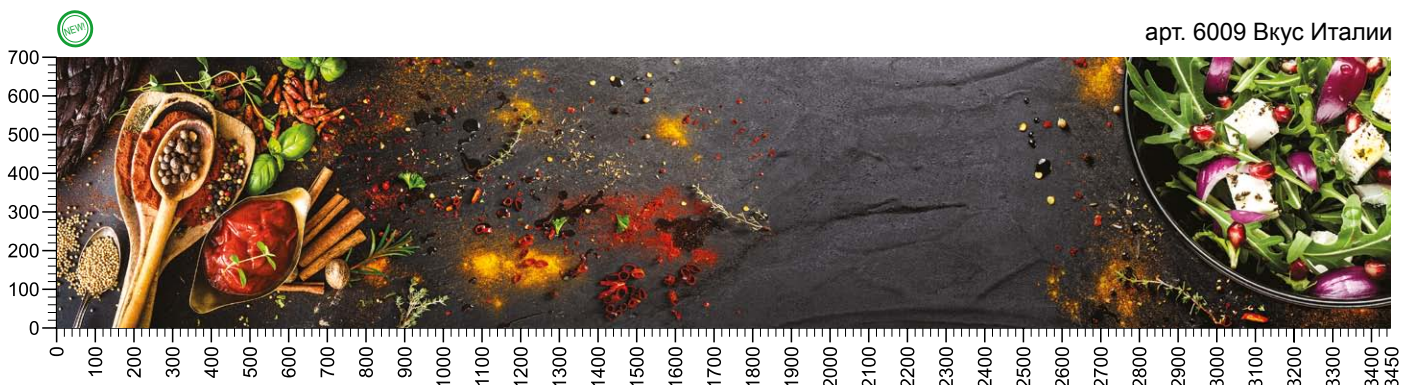

арт. 6079 Винный погреб





арт. 440 Айс

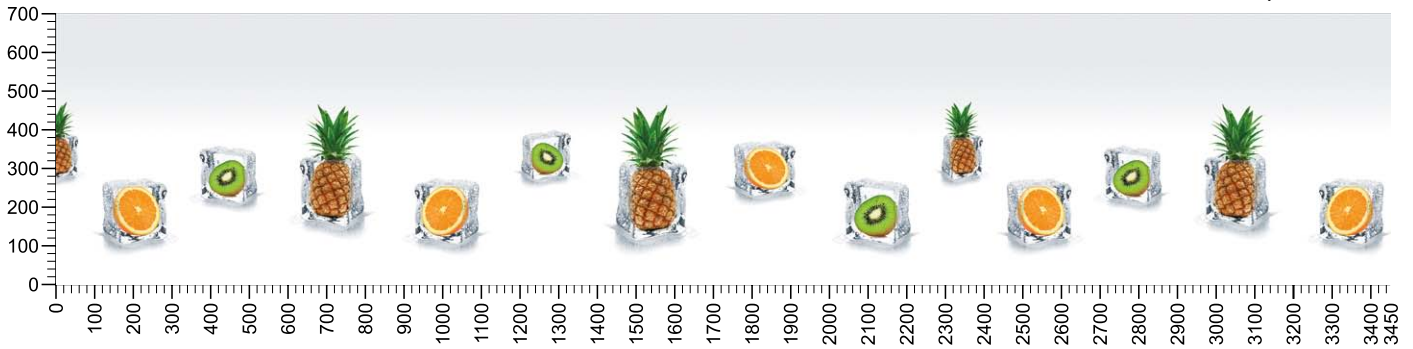

арт. 899 Джуси

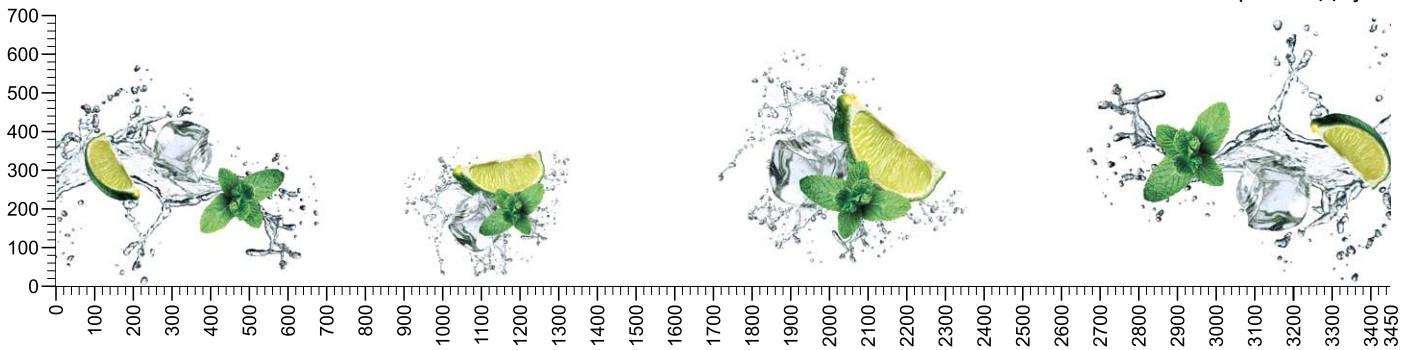

## Чай, кофе, напитки, бутылочки

арт. 1086 Арома чай



арт. 1079 Кучина



арт. 2038 Вайт бутл

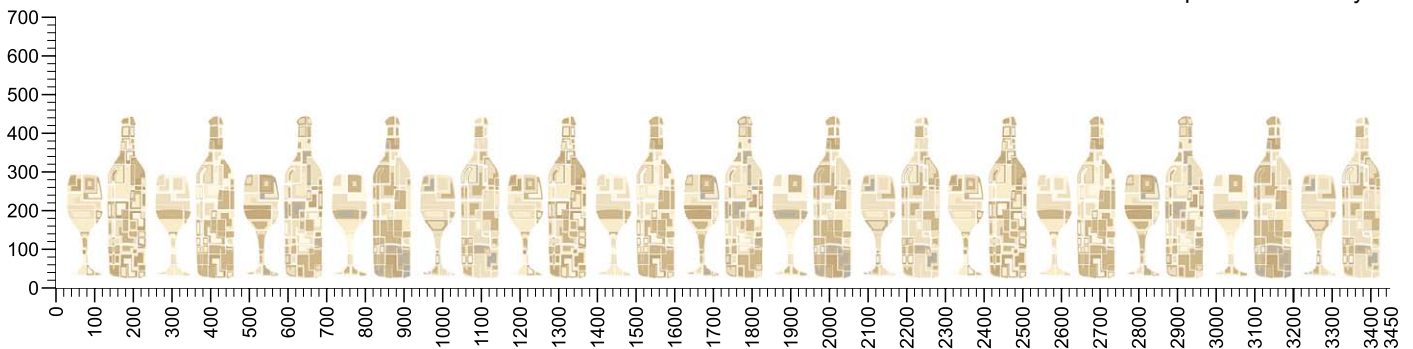



арт. 2034 Фреш бар

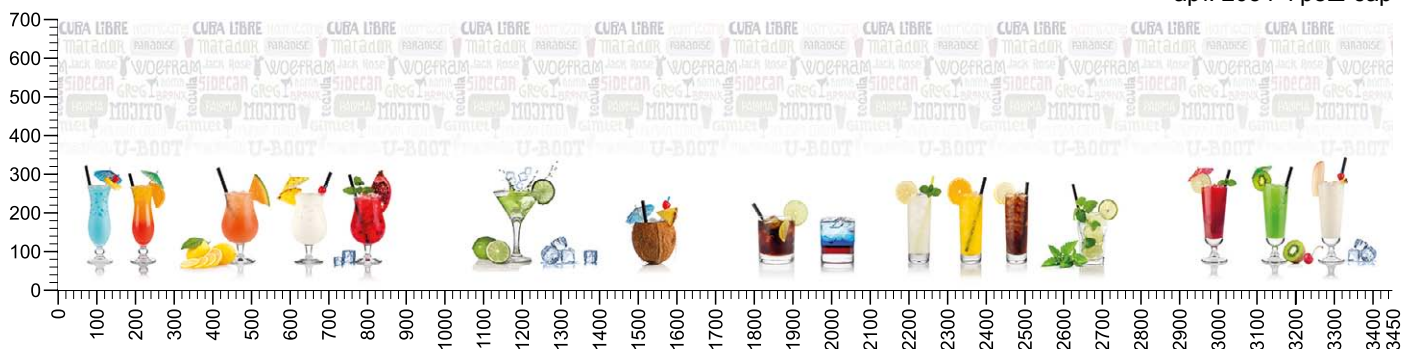

арт. 2055 Брызги апельсина

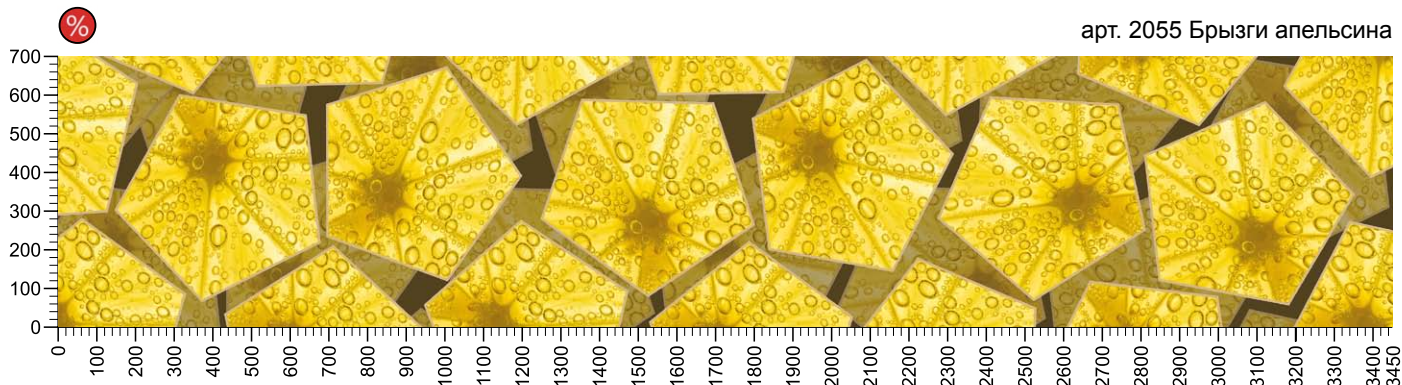

арт. 1008 Венера

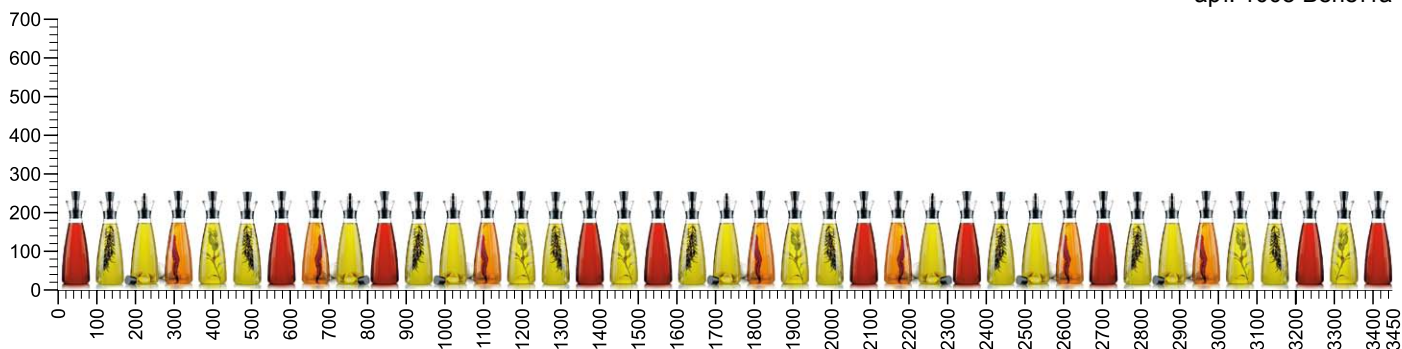

арт. 1088 Ванильный кофе



Все декоры подходят для световой панели Vitroluce®, магнитной стеновой панели и панели из ламината Laminate Print



арт. 1020 Чайная симфония

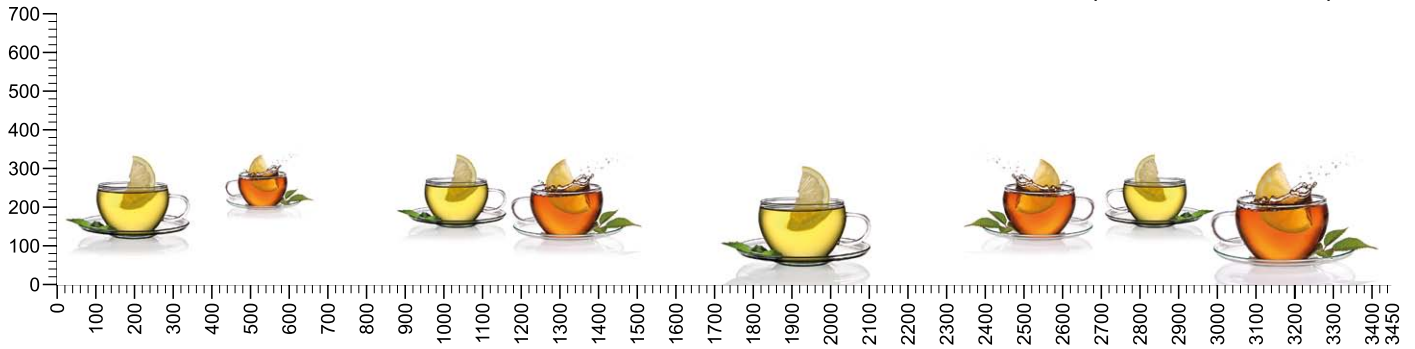

арт. 882 Кофейная симфония



арт. 9017 Эспрессо



## Мотивы, структуры, рисунки

арт. 2066 Флай



арт. Габилен







арт. 2013 Бамбу зеленый

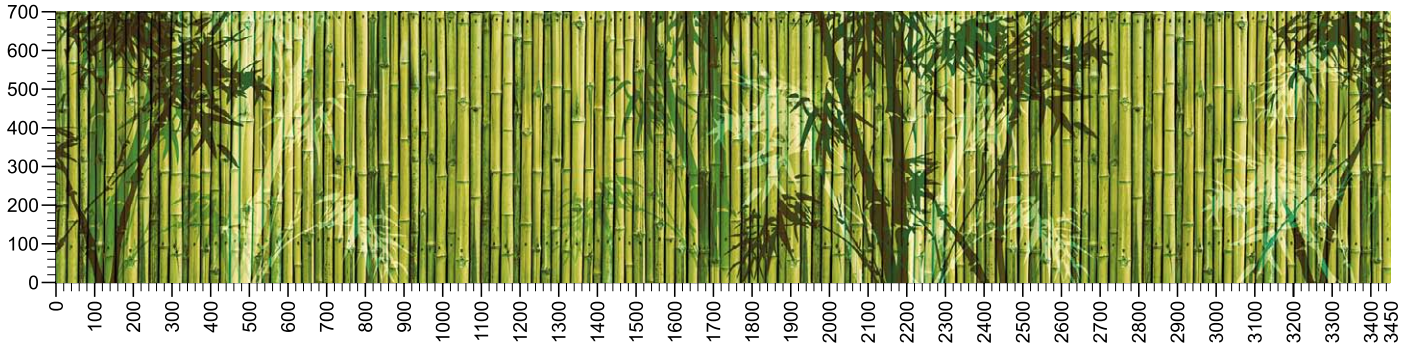

арт. 2014 Беллини

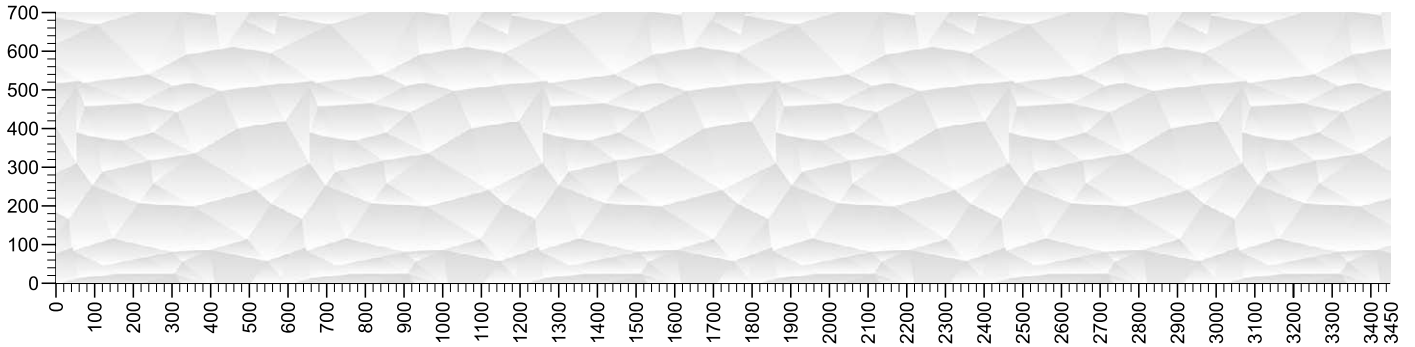

арт. 2033 Тростник

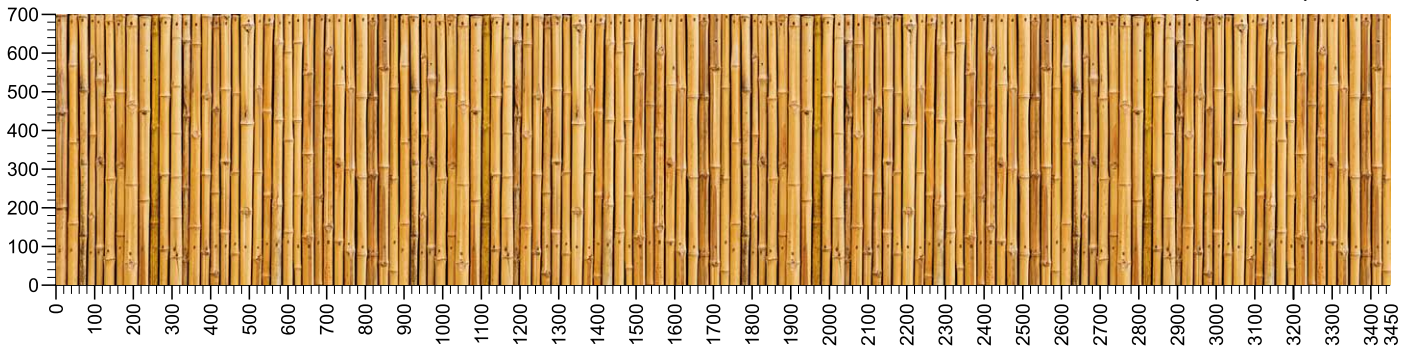

арт. 2028 Ридзе

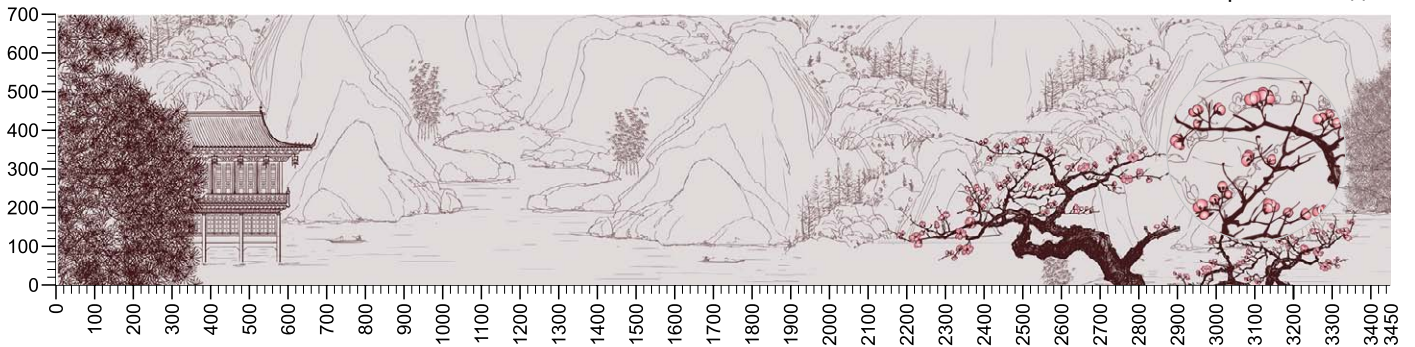

арт. 2027 Релакс

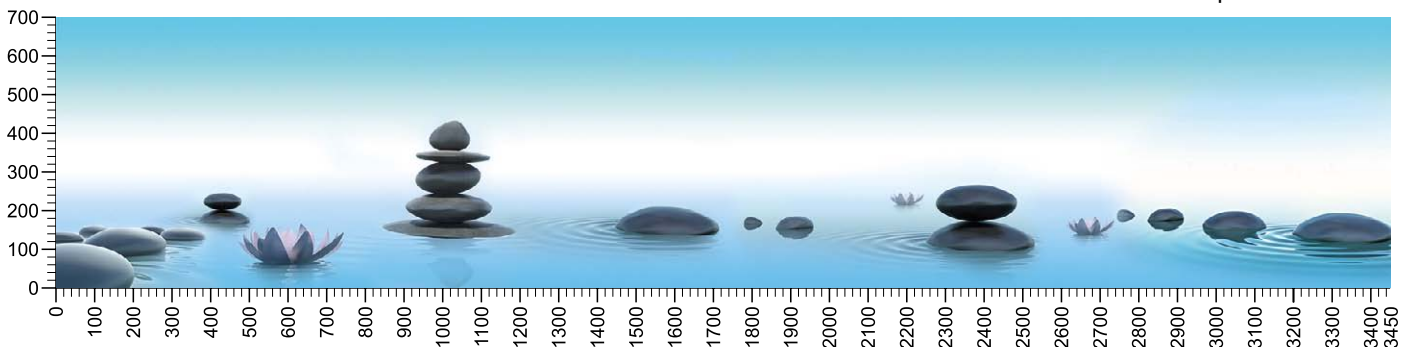

Все декоры подходят для световой панели Vitroluce®, магнитной стеновой панели и панели из ламината Laminate Print



арт. 431 Алегриа



арт. 2045 Душистия

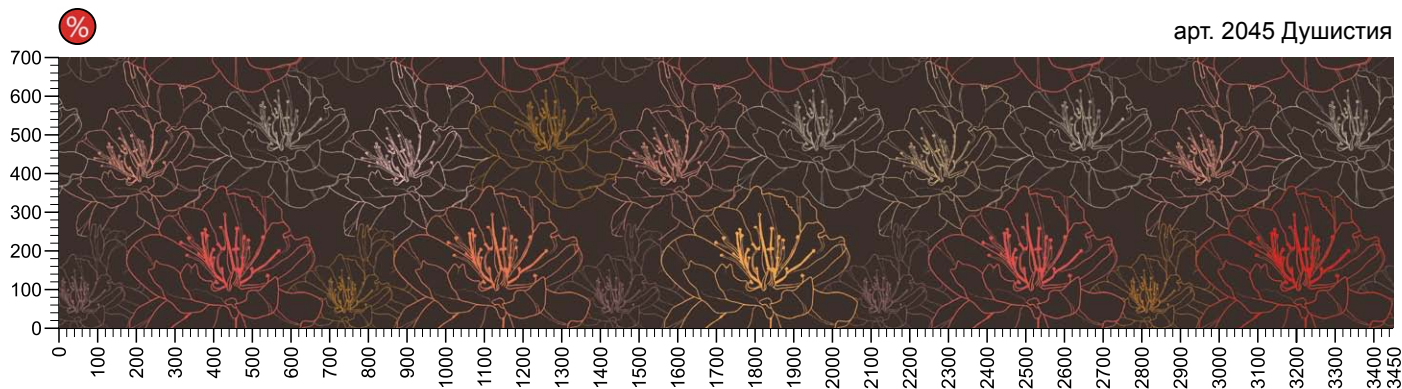

арт. 1097 Летнее кафе



арт. 190 Армани арт. 2061 Письма



арт. 2035 Эмэй

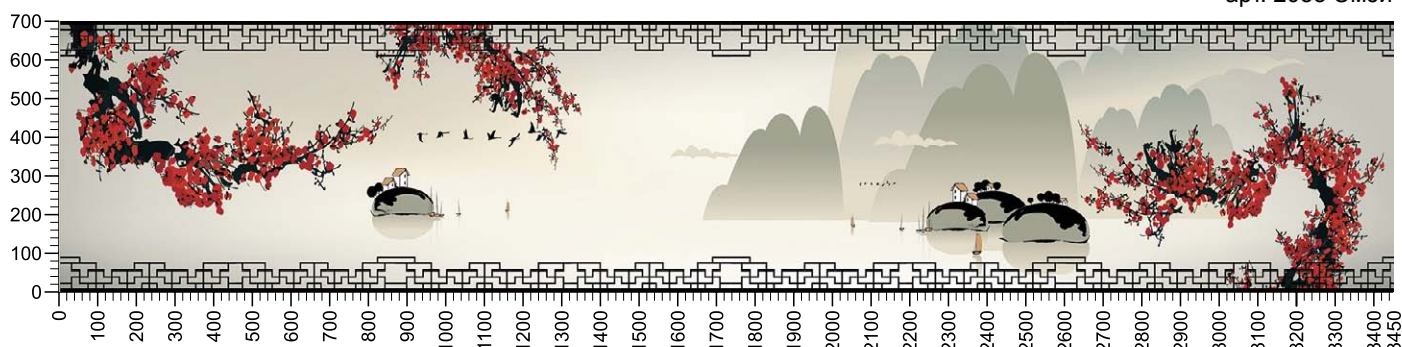



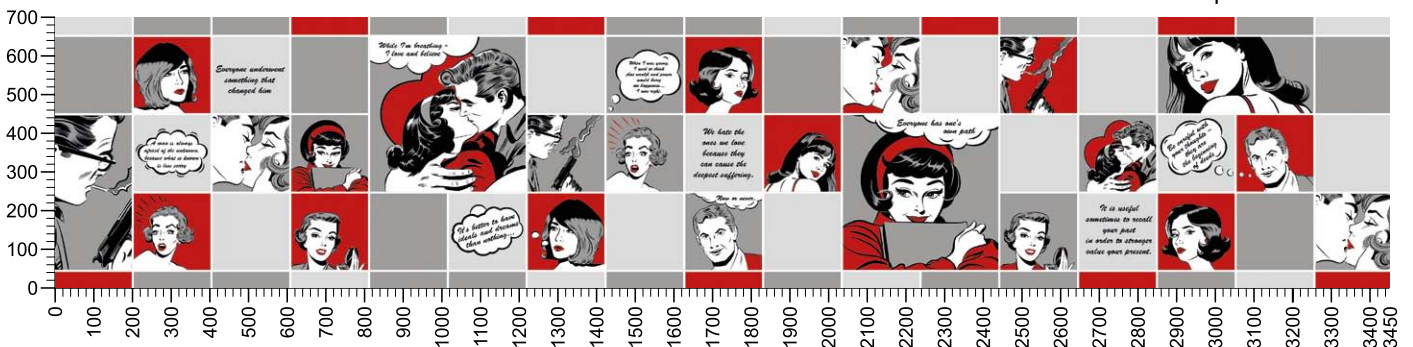
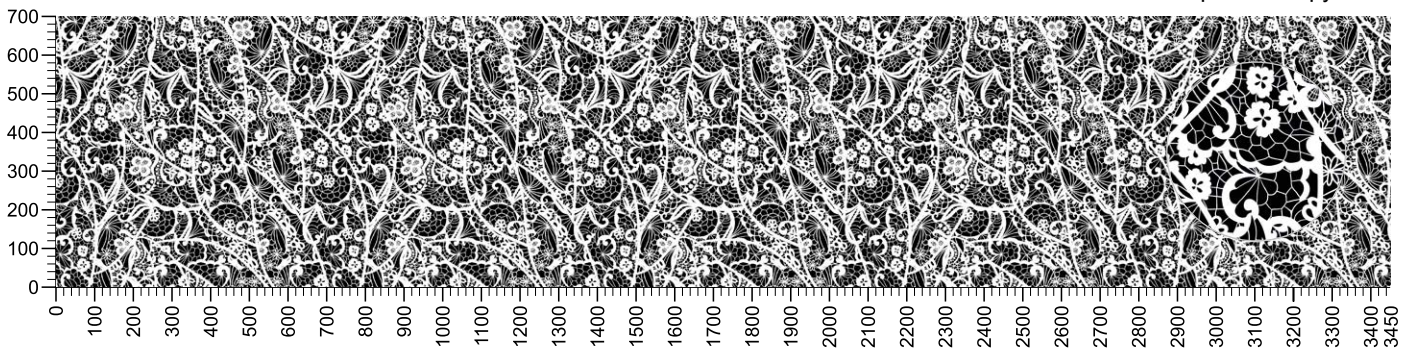
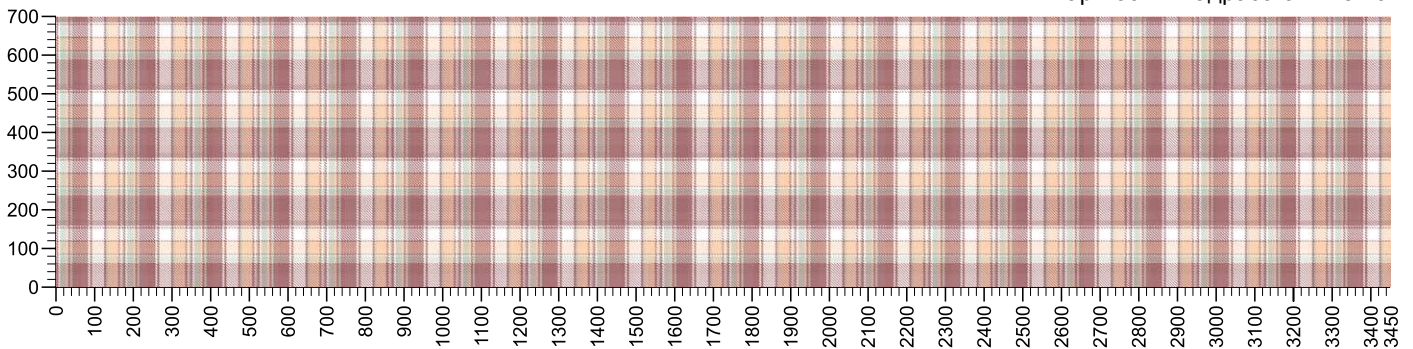
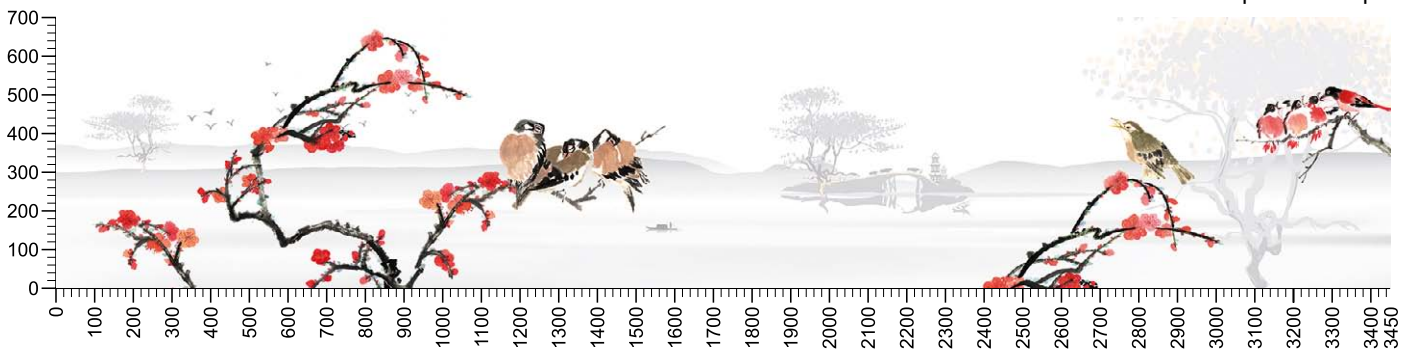
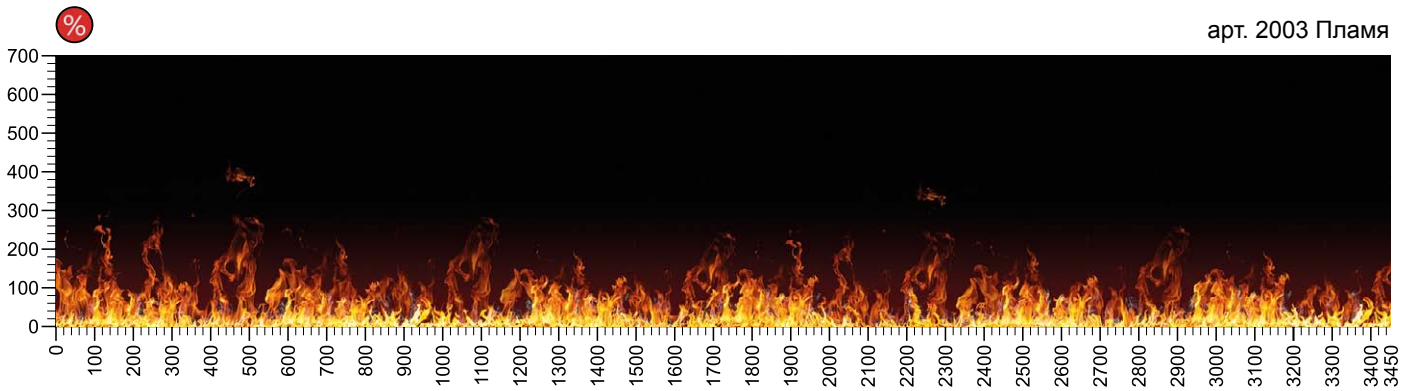



арт. 3054 Арабеска

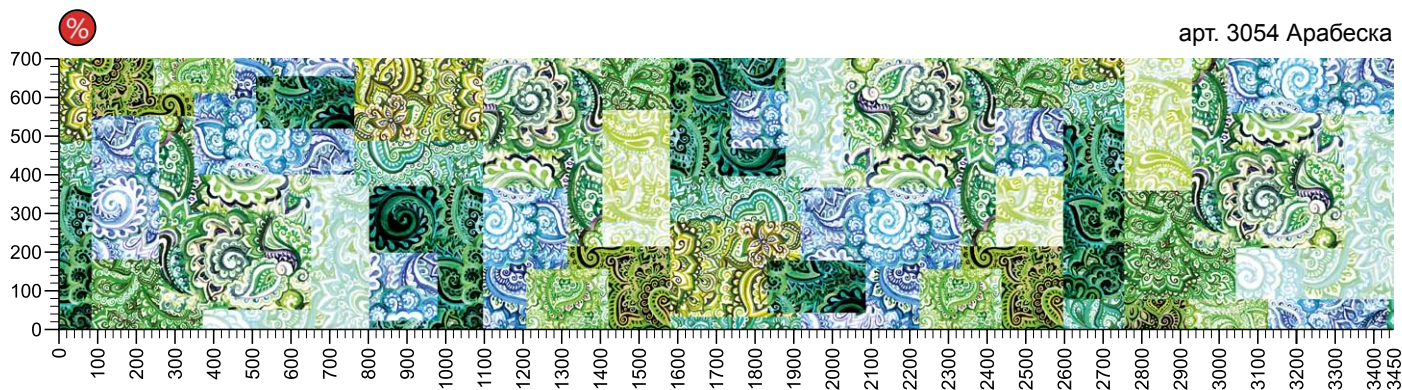

арт. 3078 Объемное омбре

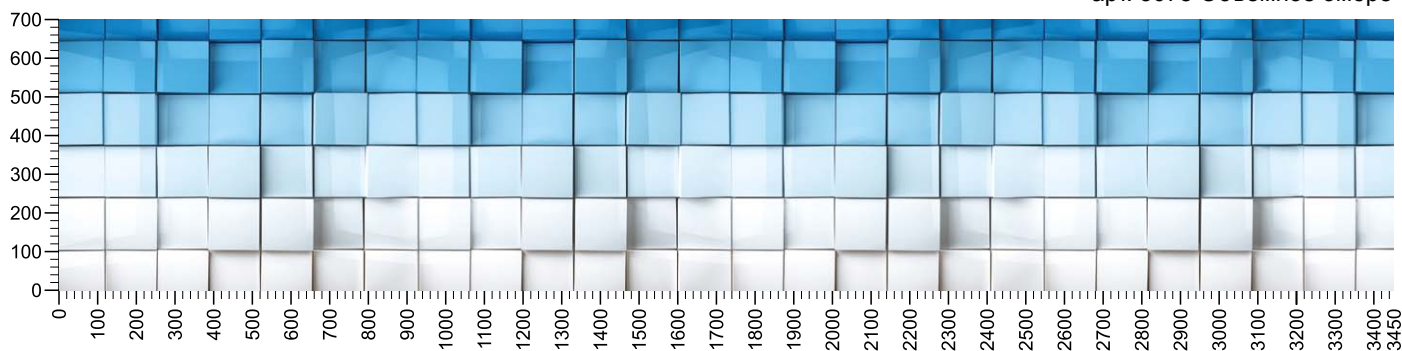

арт. 3056 Феникс

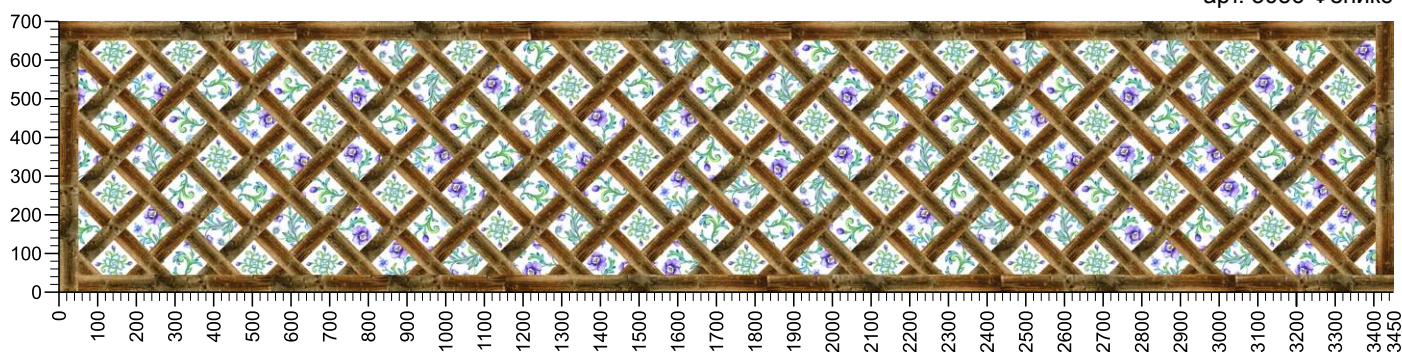

арт. 3083 Пузырьки

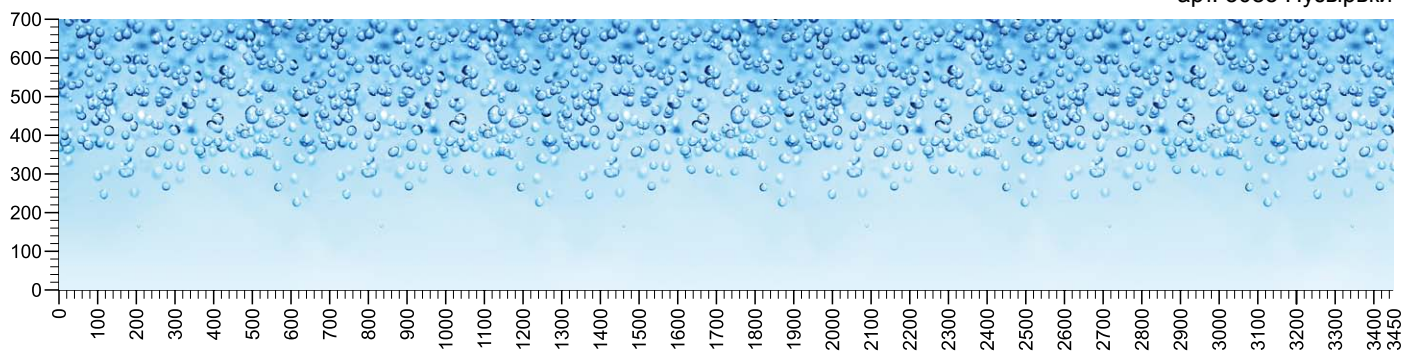

арт. 5052 Додола

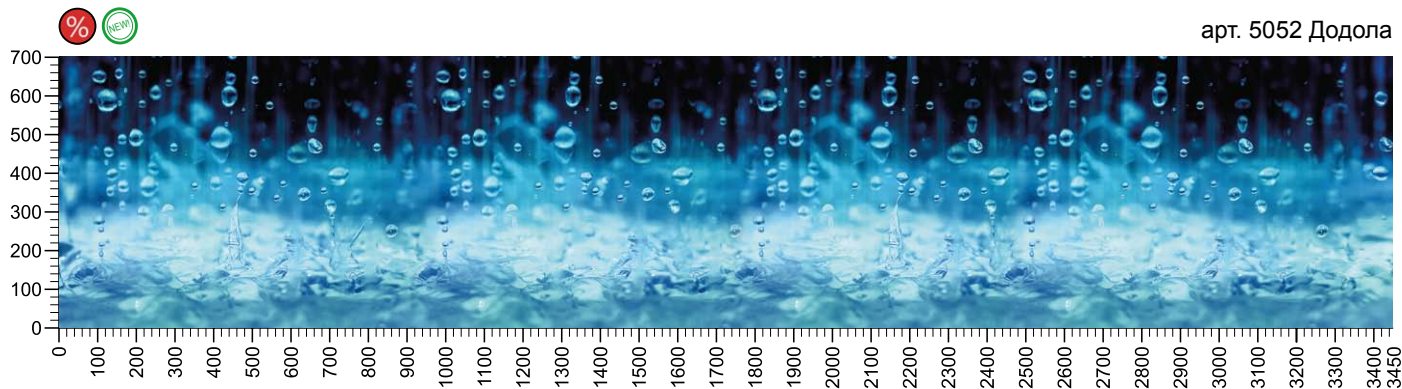



арт. 8026 Плитка хамам

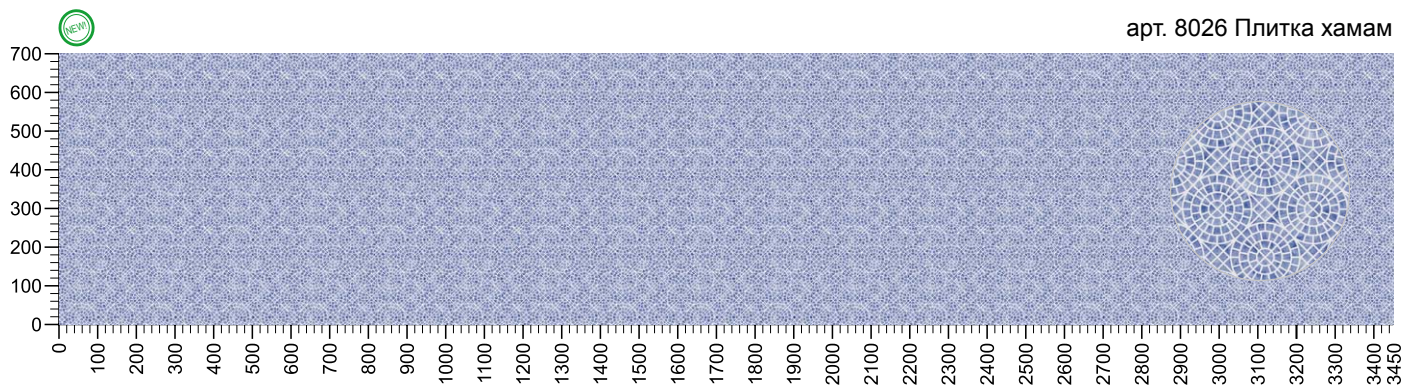

арт. 6066 Гирих



арт. 4080 Артпанно ирисы и груши

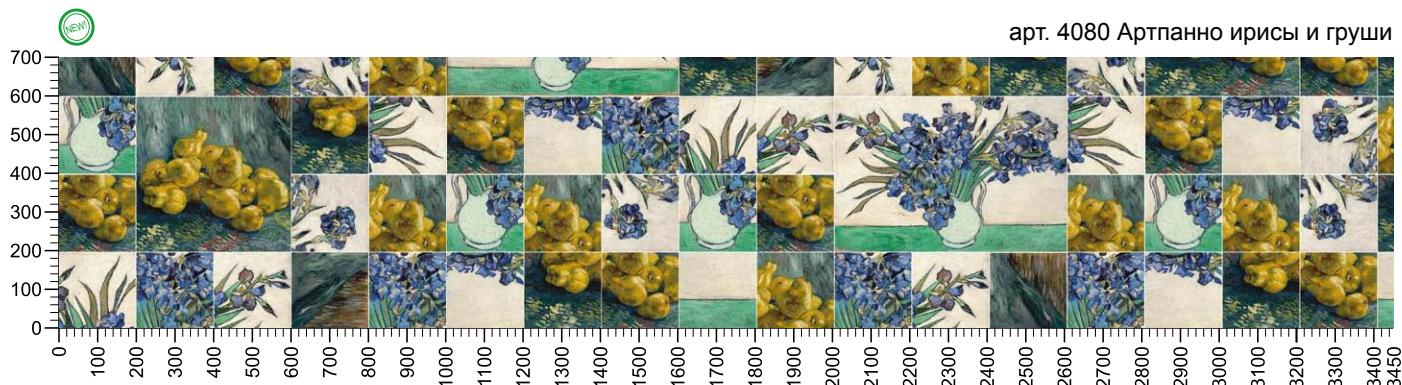

арт. 5033 Артпанно миндальное дерево

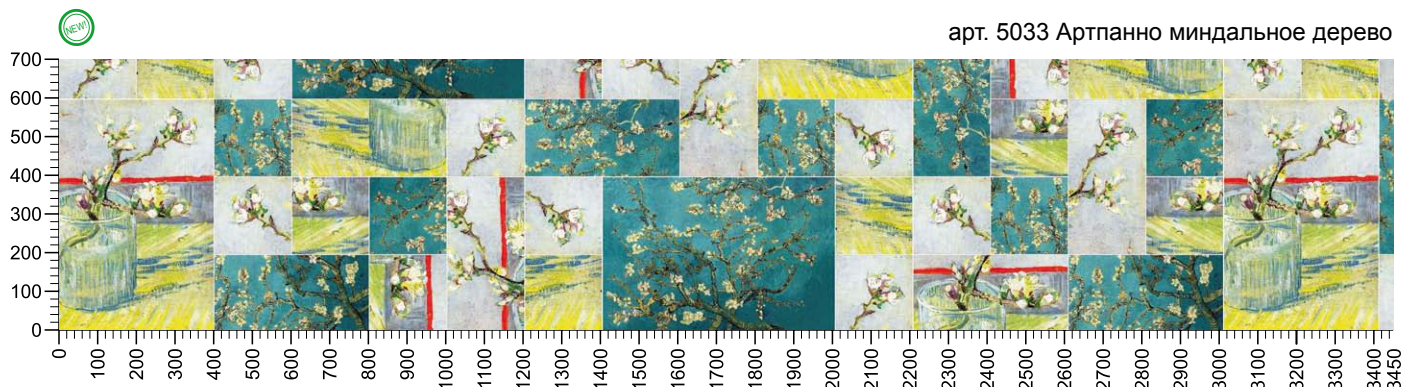

арт. 5032 Артпанно ночное кафе

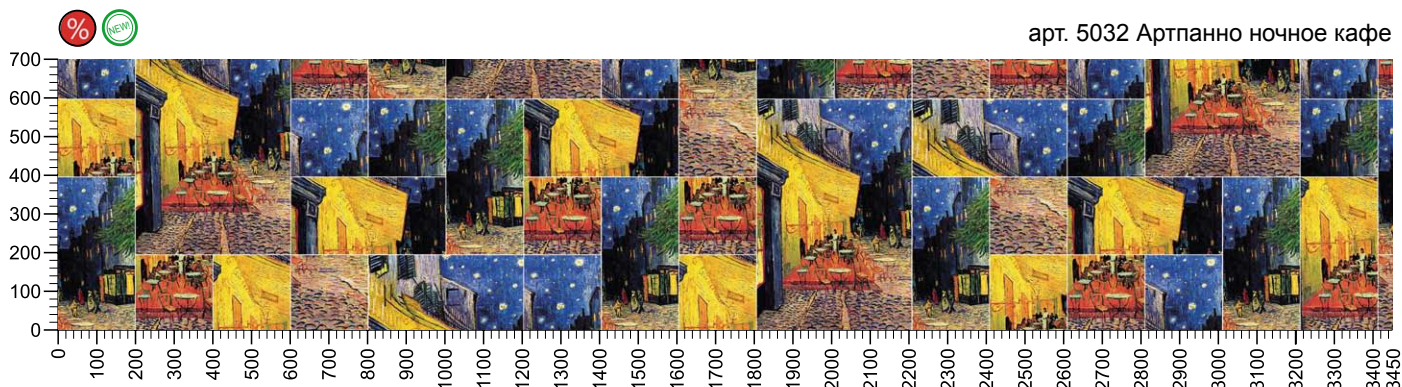

Все декоры подходят для световой панели Vitroluce®, магнитной стеновой панели и панели из ламината Laminate Print



арт. 4078 Самарканд

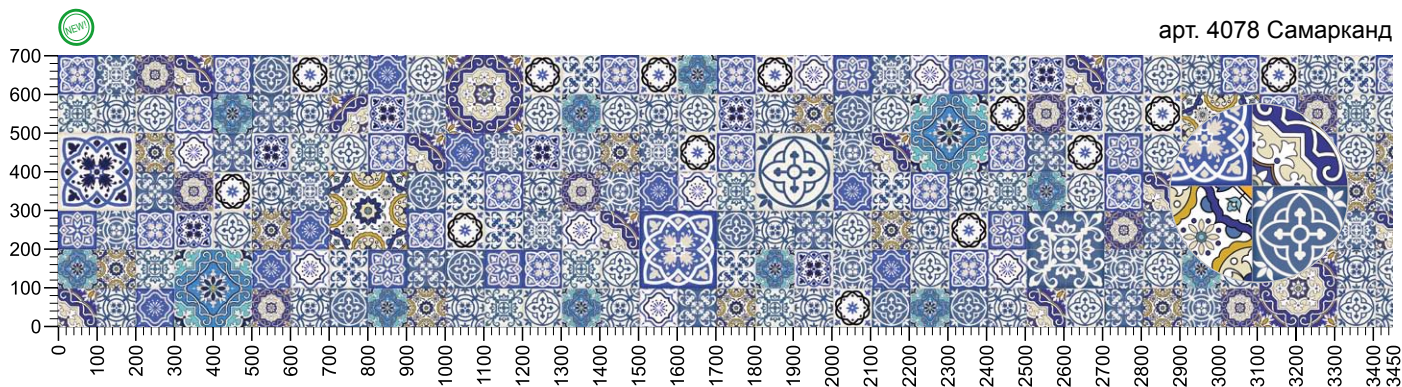

арт. 5056 Японки

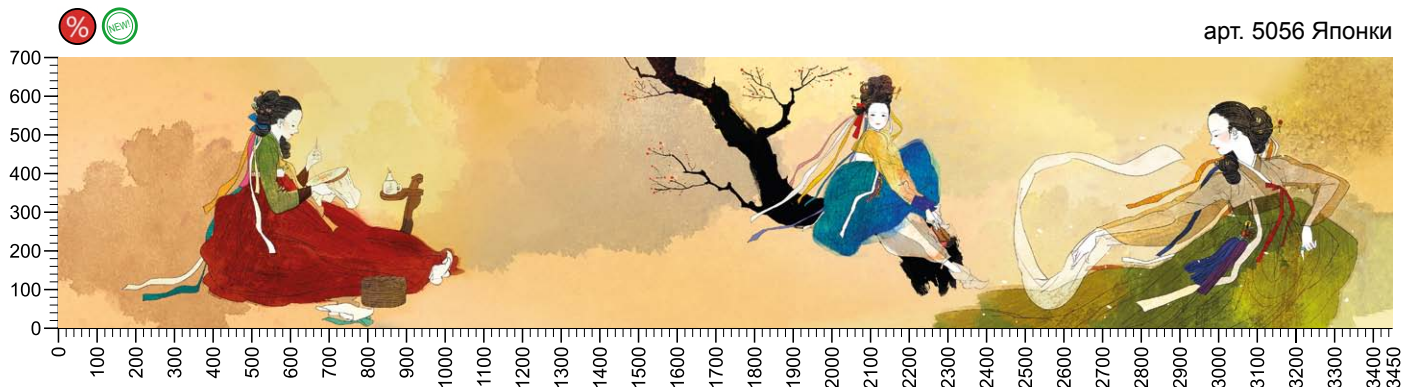

арт. 9038 Санди

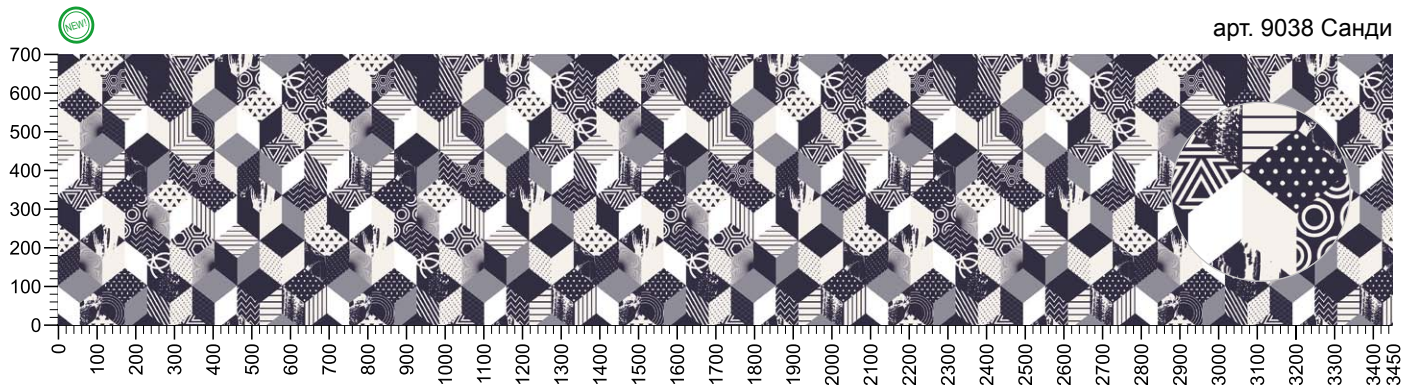

арт. 6031 Плитка сюзане

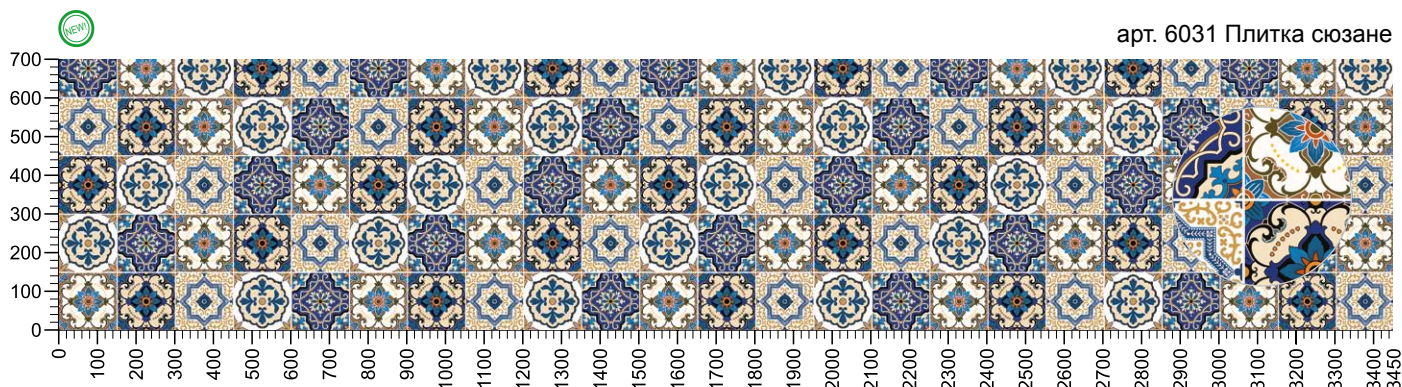

арт. 351 Перлмут

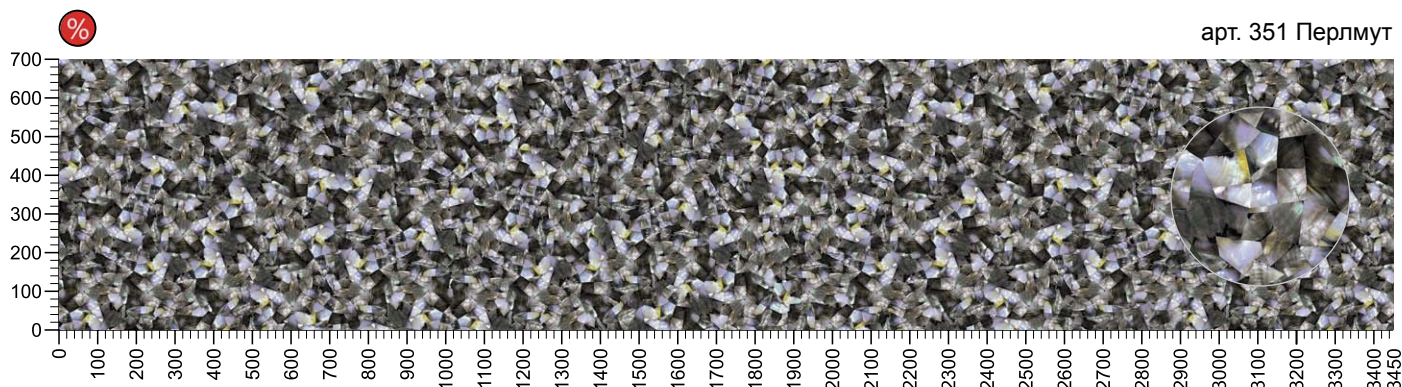



арт. 371 Моретти

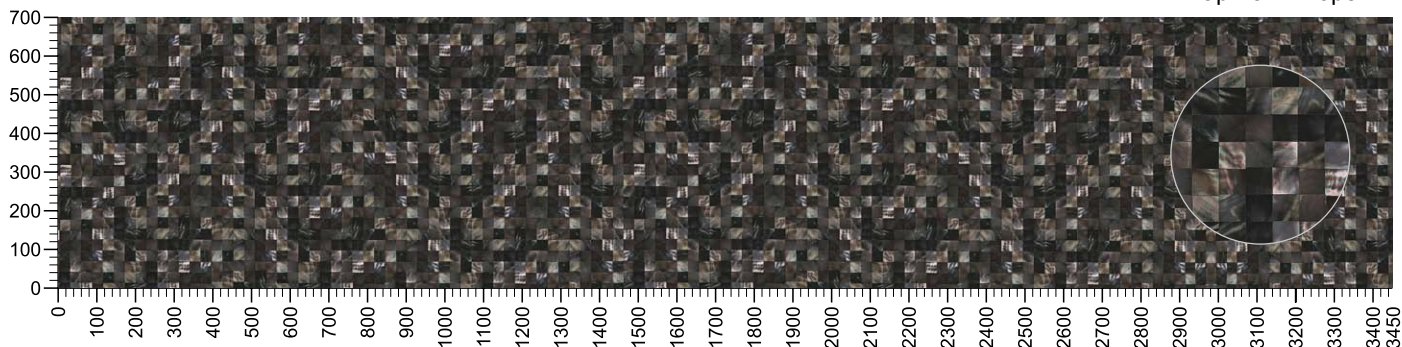

арт. 2052 Нова

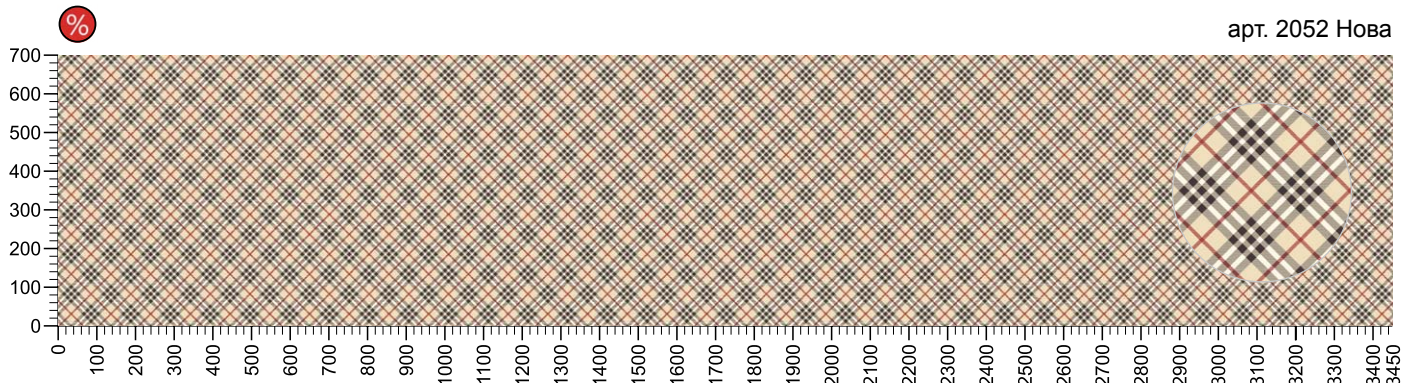

арт. 2053 Тартан

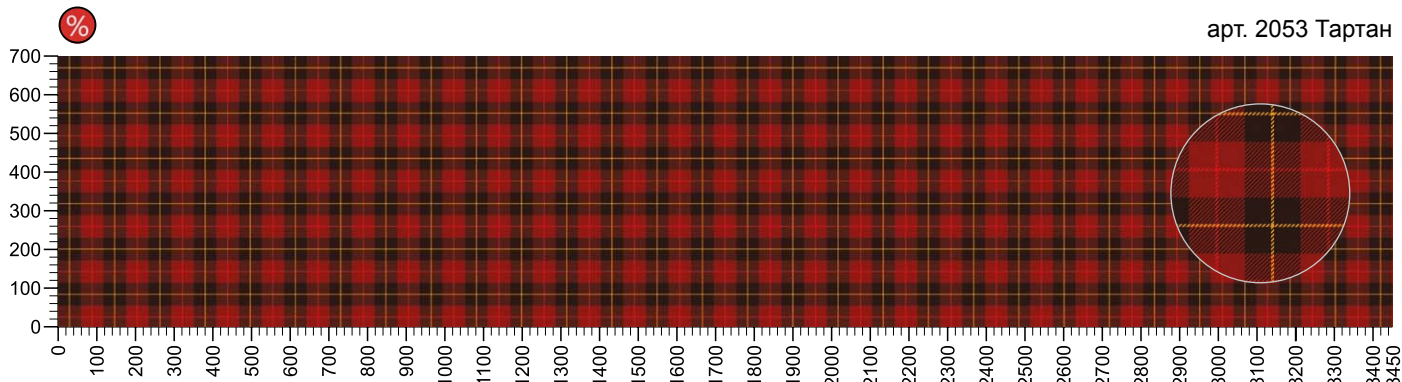

арт. 1160 Да Винчи



арт. 1161 Хуаншань

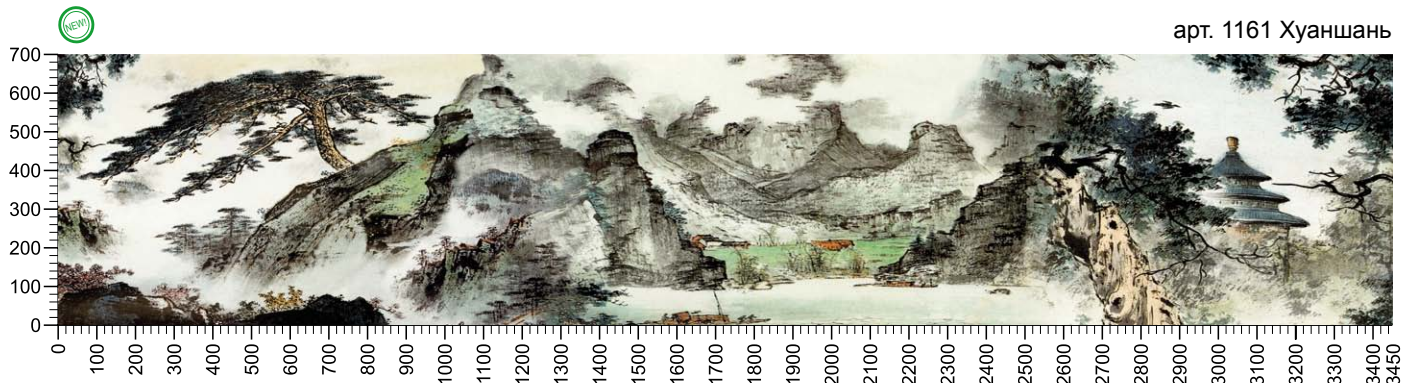

Все декоры подходят для световой панели Vitroluce®, магнитной стеновой панели и панели из ламината Laminate Print



арт. 1166 Мультиплай



арт. 1168 Андалузия

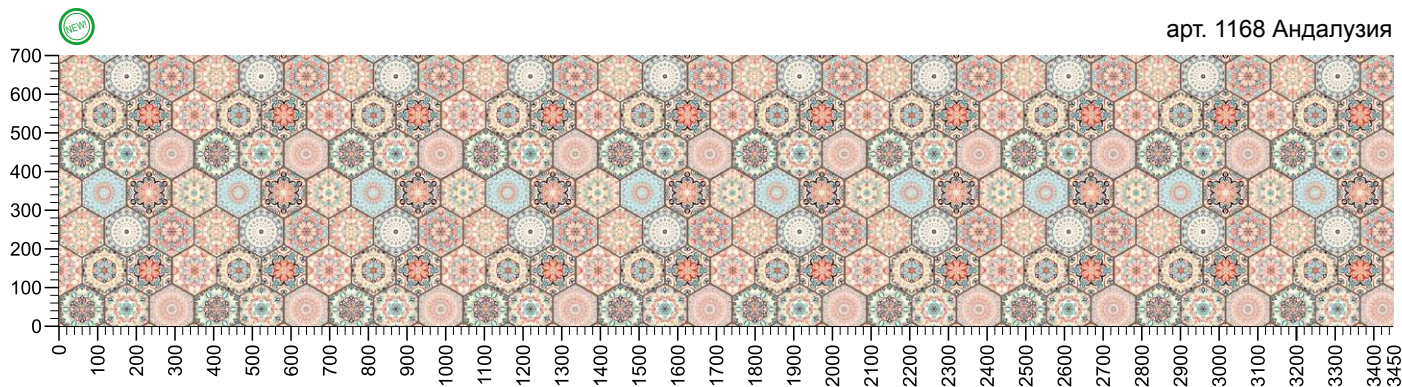

арт. 1170 Фаянс

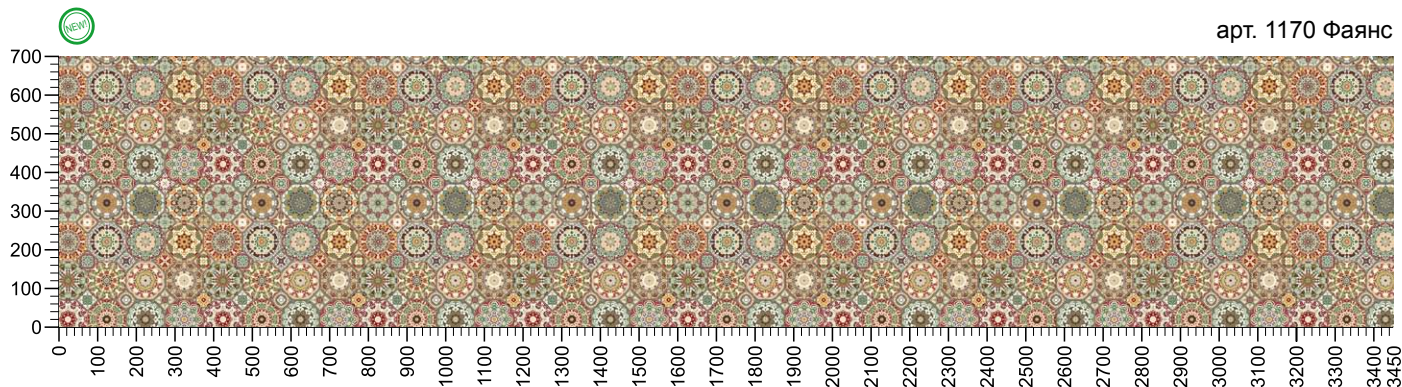

арт. 1167 Кармин

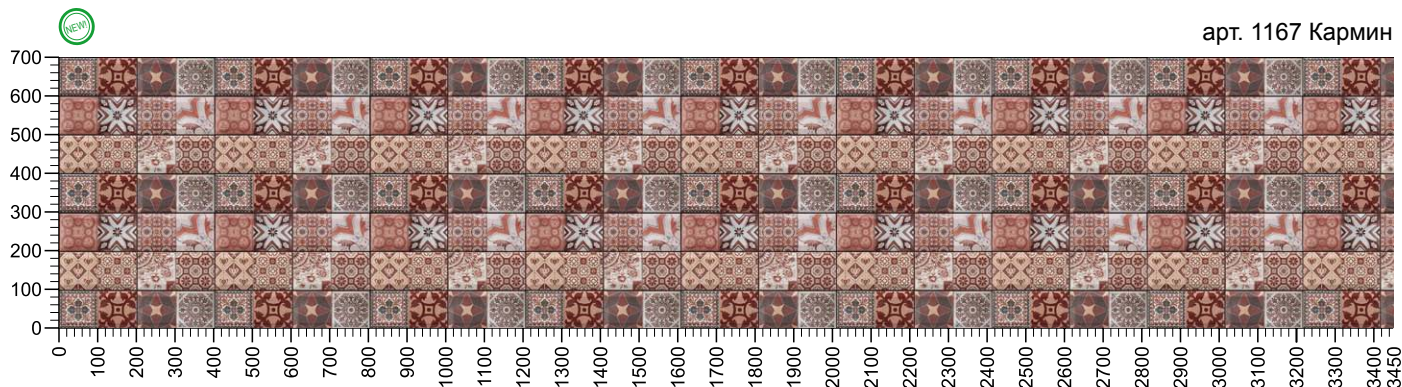

арт. 1169 Пэчворк

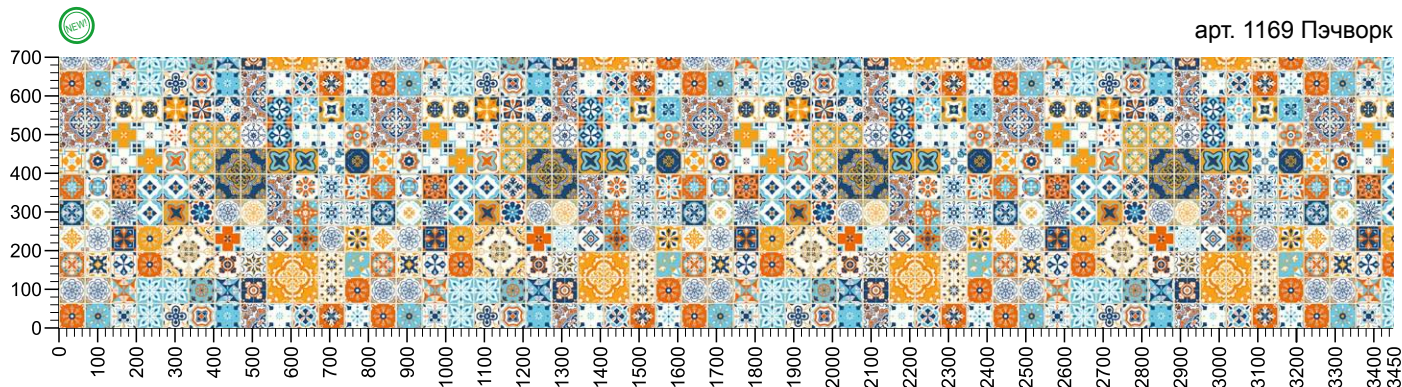



# Пейзажи, города

арт. 2000 Неоновый город

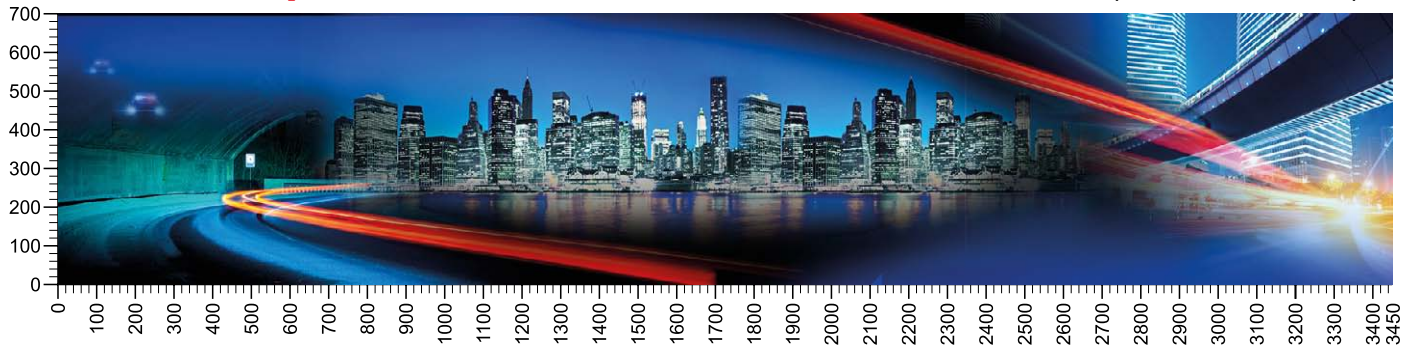

арт. 2017 Лазурь

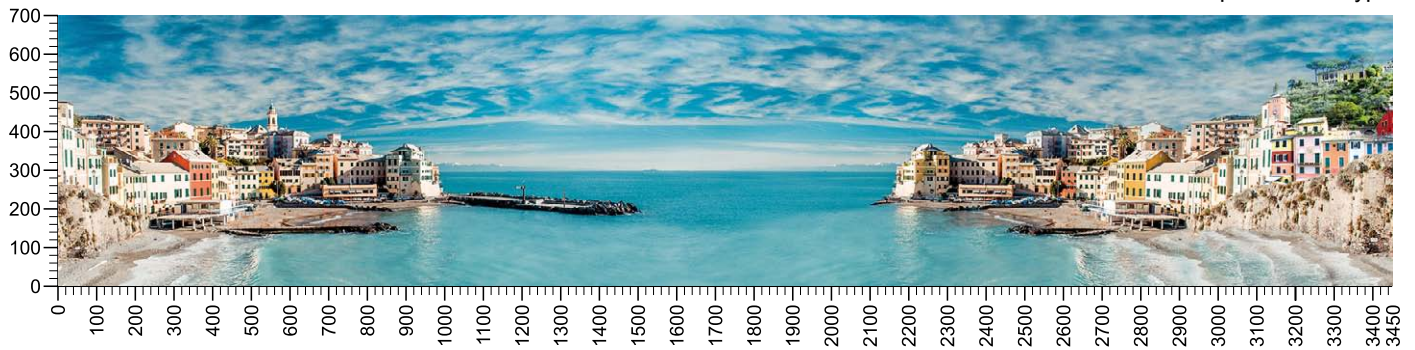

арт. 2032 Тауэрский мост

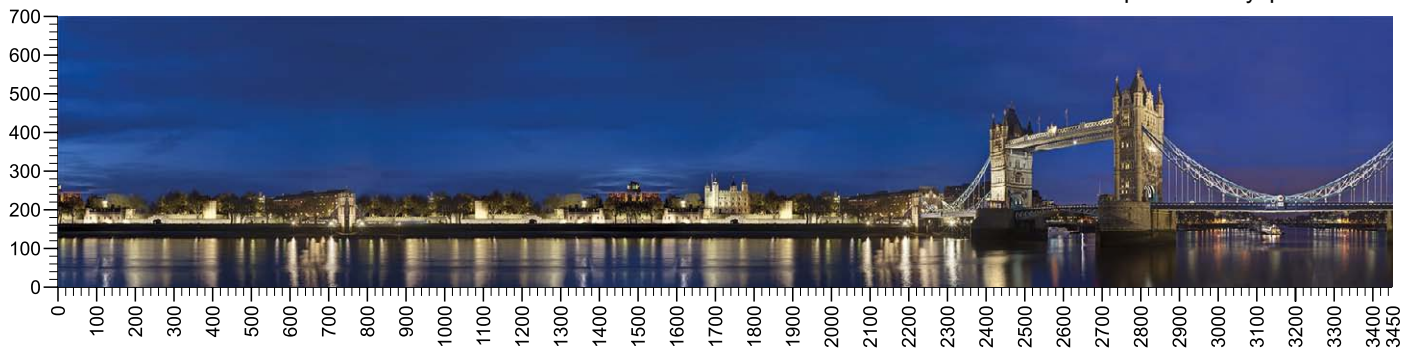

арт. 2056 Венецианская фреска



арт. 911 Манхэттен

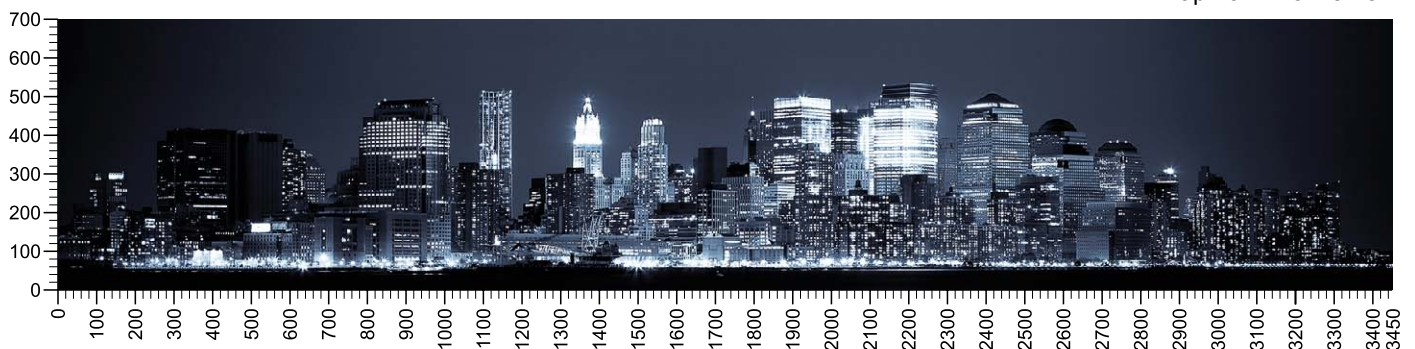

Все декоры подходят для световой панели Vitroluce®, магнитной стеновой панели и панели из ламината Laminate Print



арт. 2001 Париж



%

арт. 478 Бруклинский мост

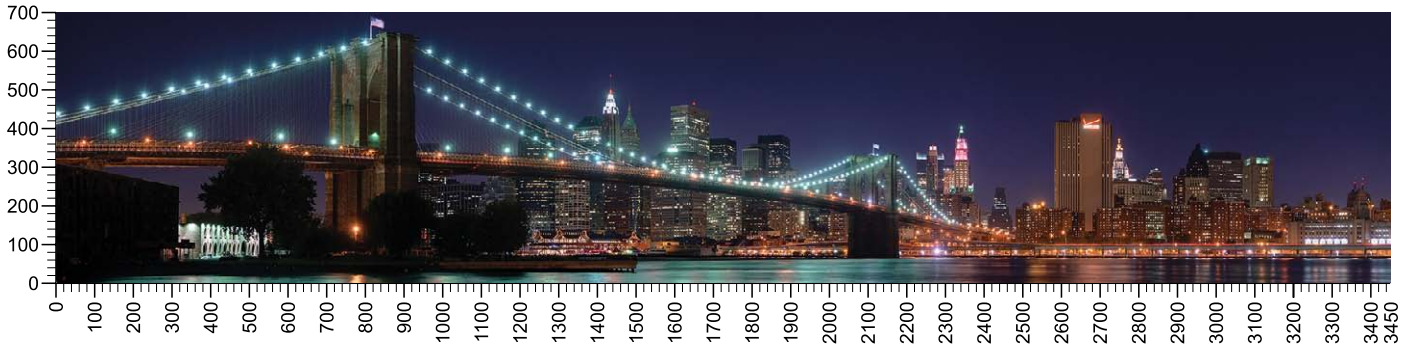

арт. 2030 Сидней

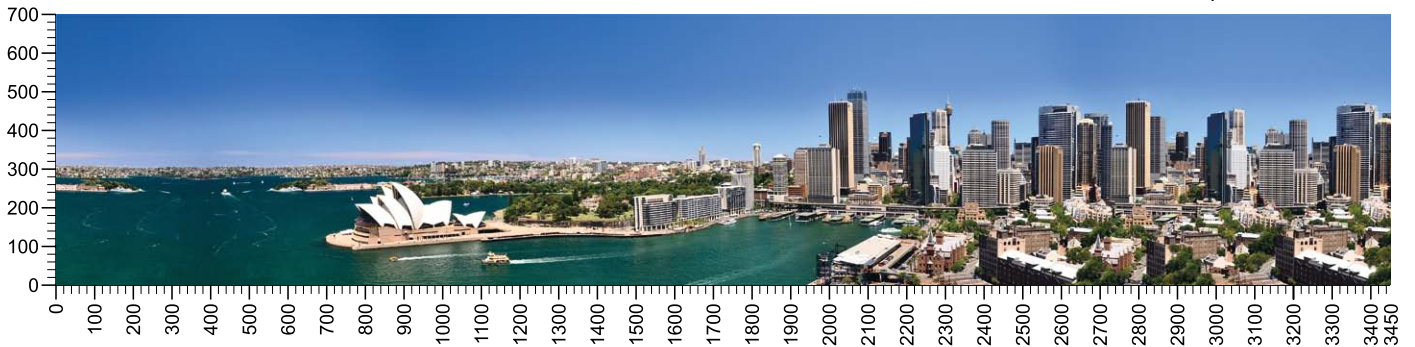

%

арт. 435 Сити

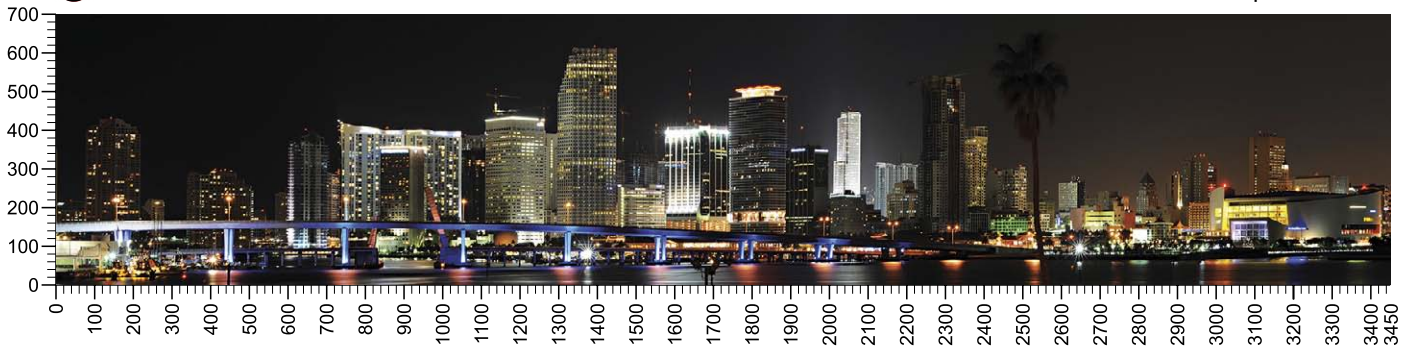

арт. 3076 Мегалополис

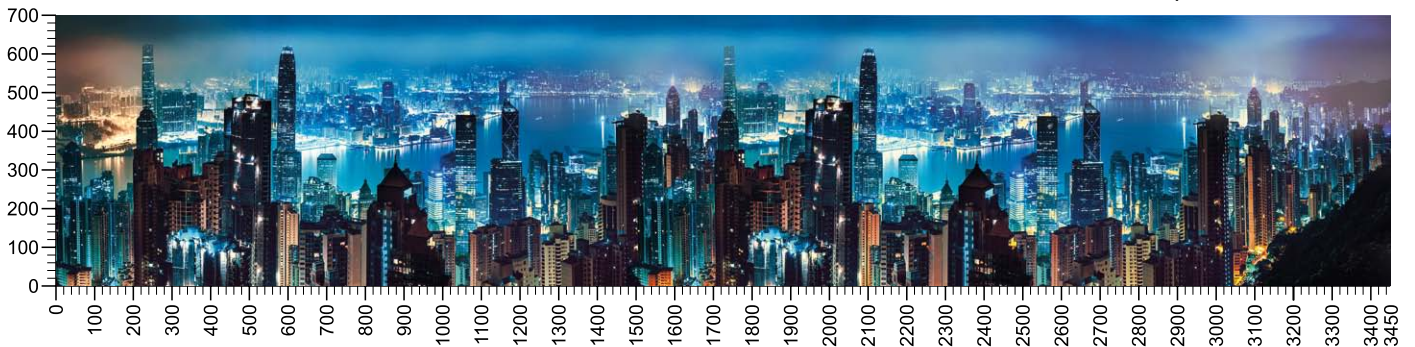



арт. 3059 Алтай

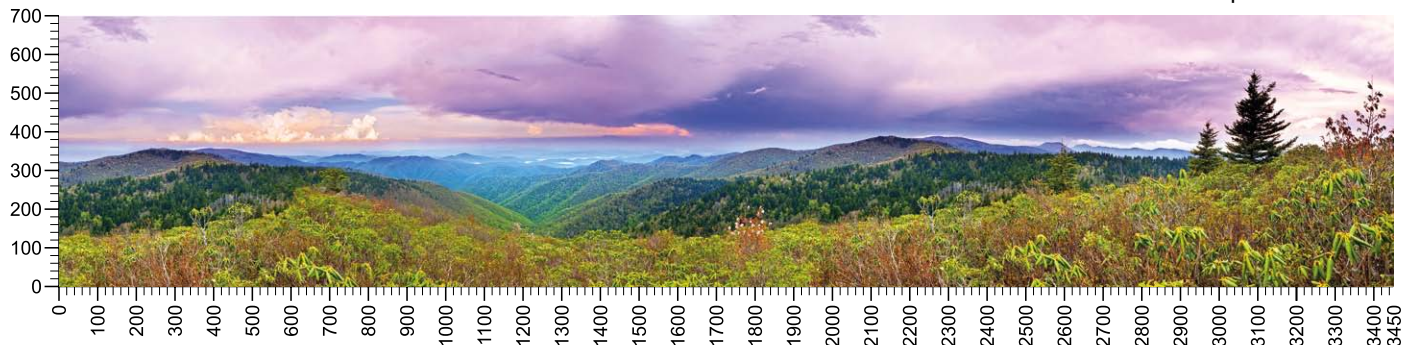

арт. 3060 Аппалачи 1

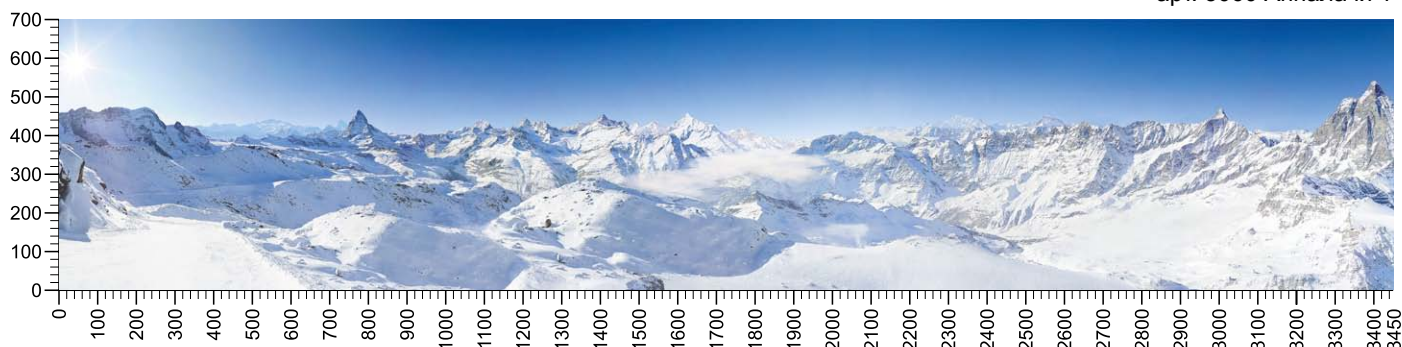

арт. 3061 Аппалачи 2

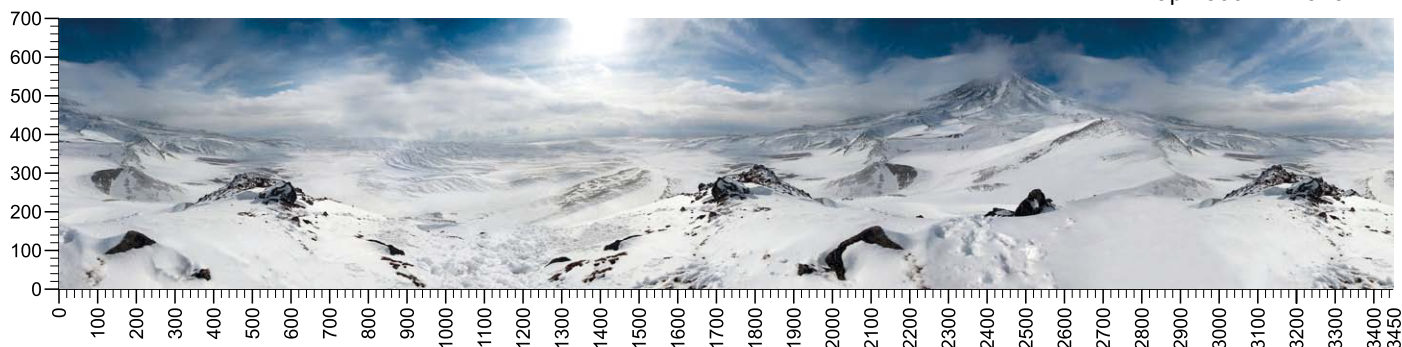

арт. 8089 Лучи солнца

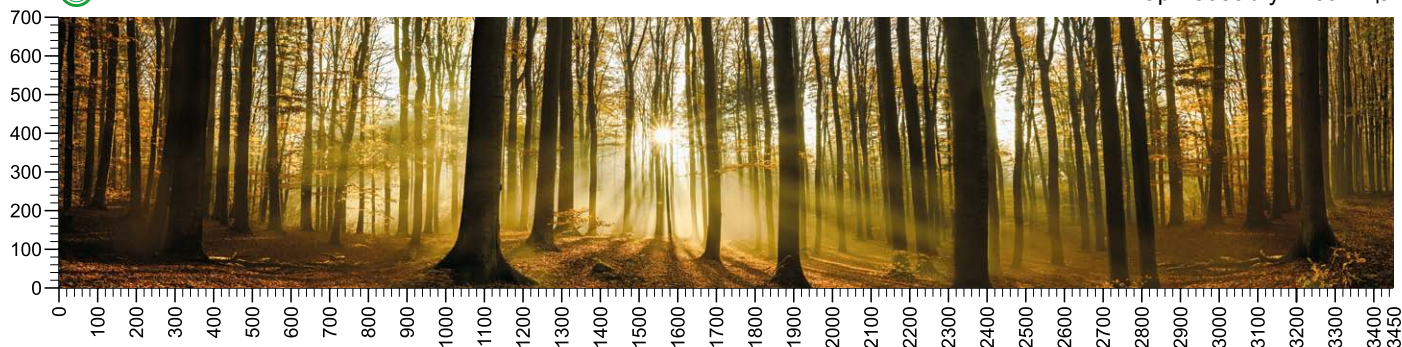

арт. 2041 Баунти

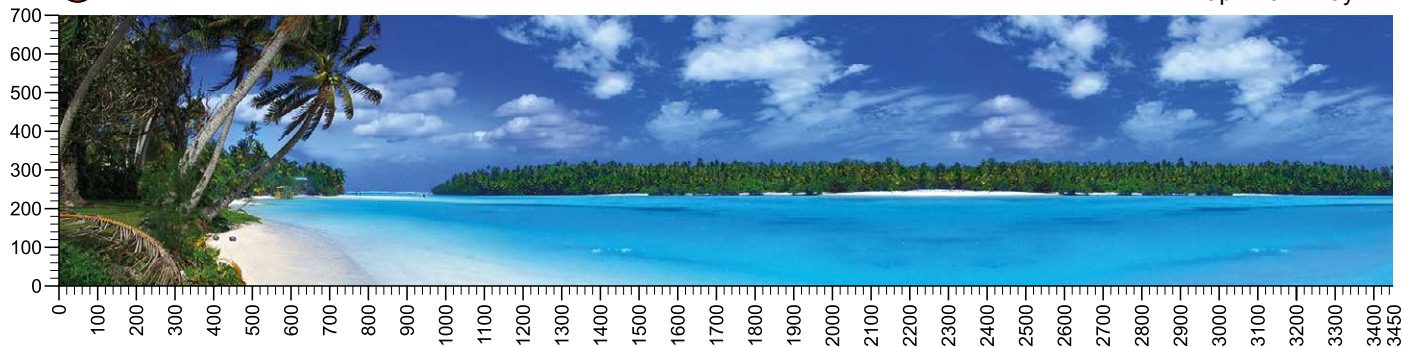

Все декоры подходят для световой панели Vitroluce®, магнитной стеновой панели и панели из ламината Laminate Print



арт. 1083 Сансэт

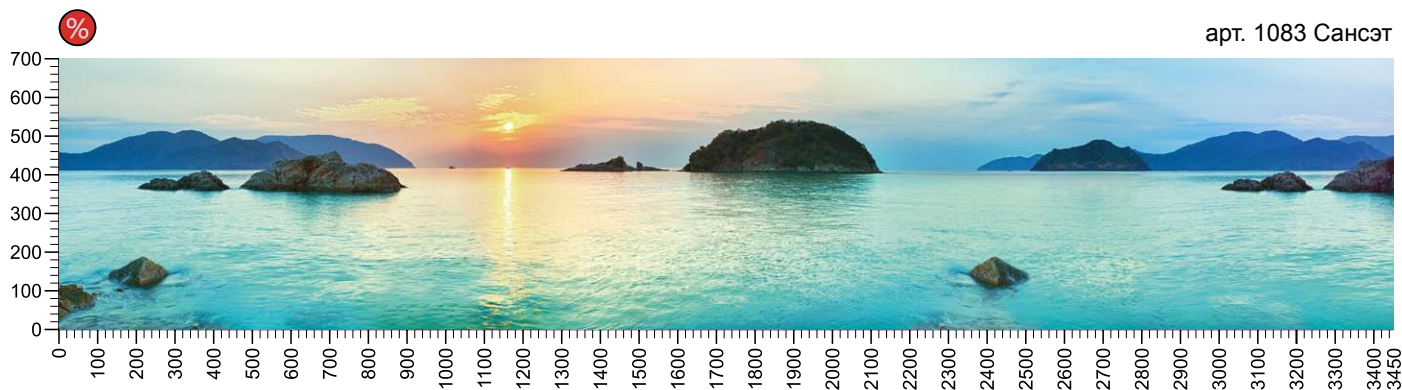

арт. 2006 Рай

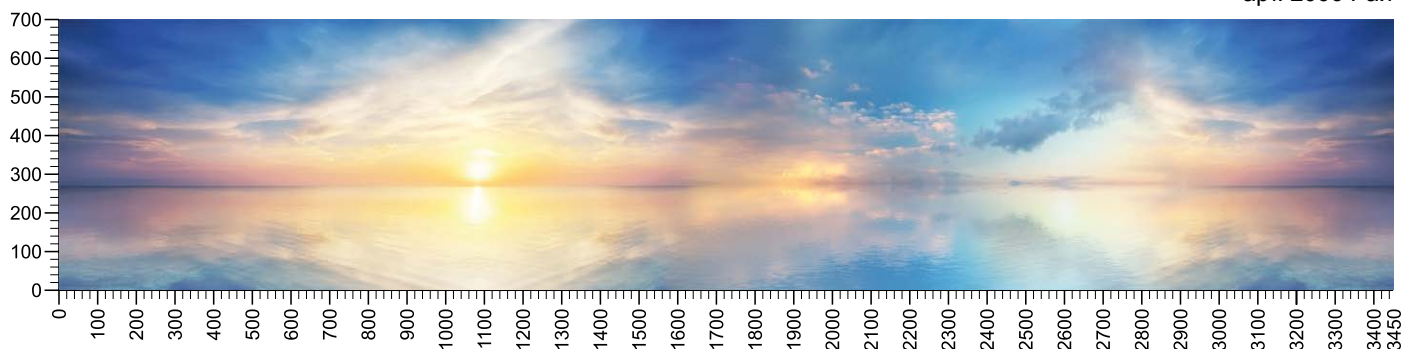

арт. 1096 Кучевые облака

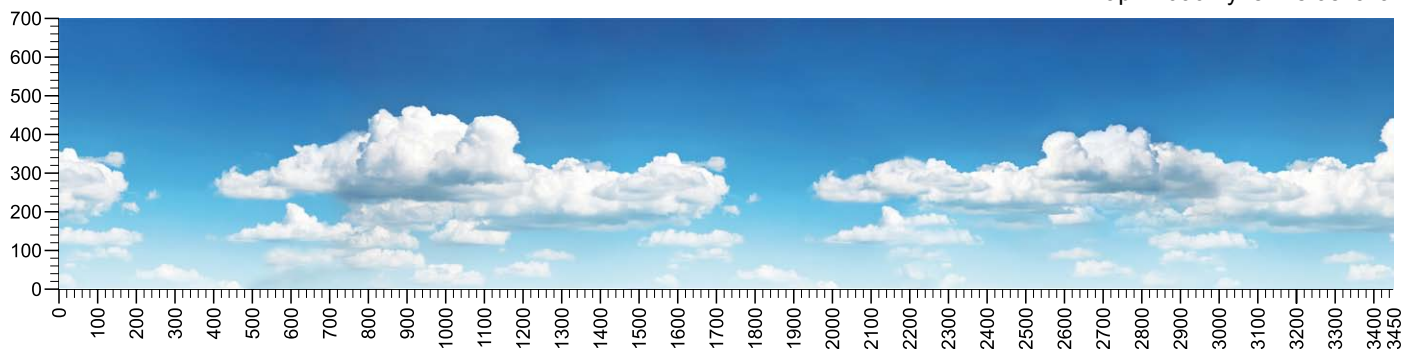

арт. 1090 Горные вершины

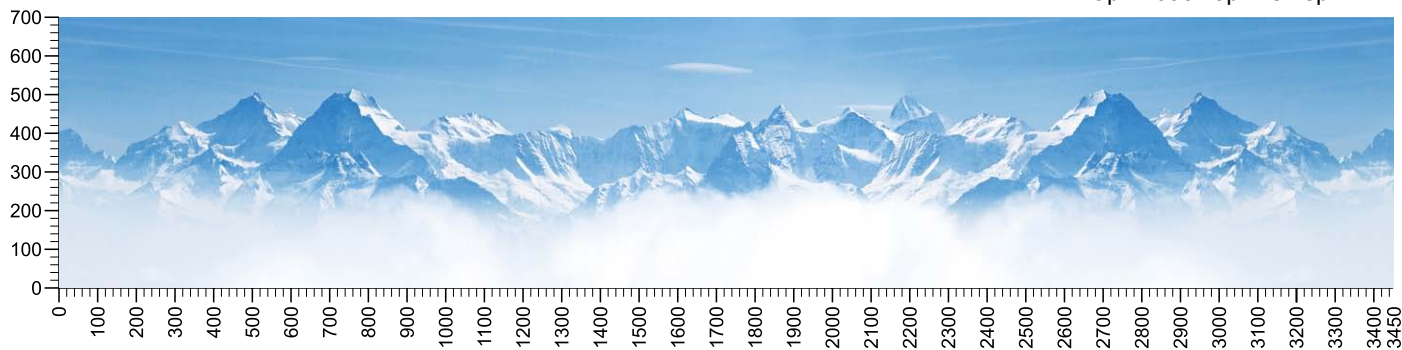

арт. 2022 Осень

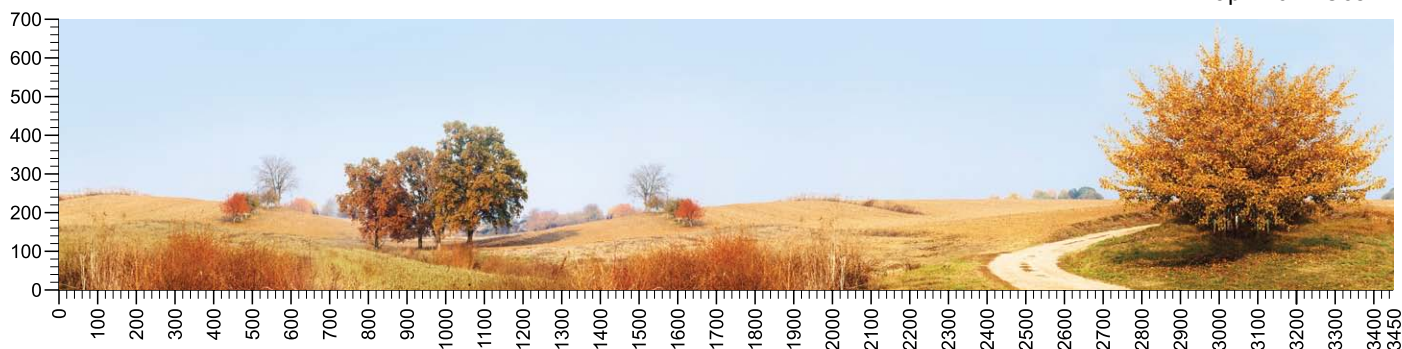



арт. 1073 Шлосс



арт. 1162 Австралийские скалы

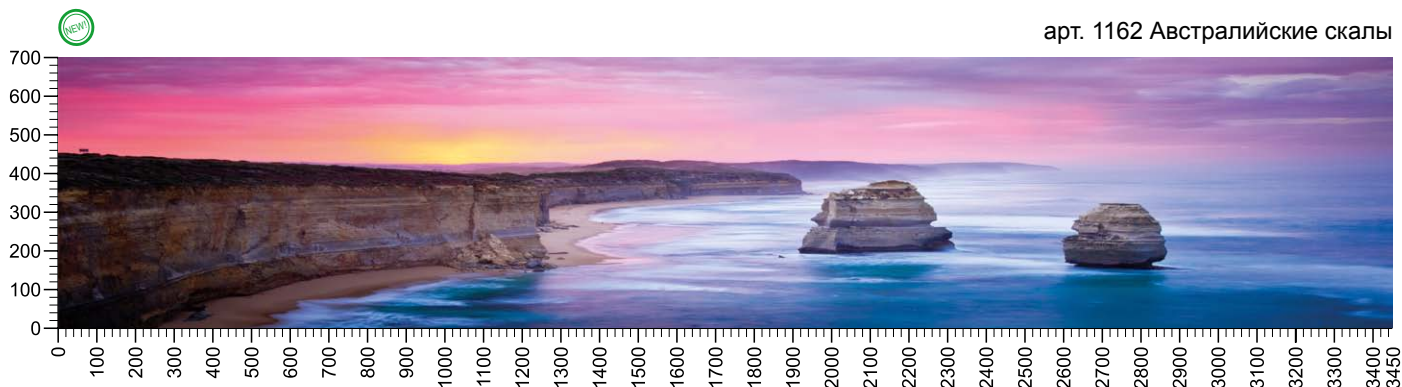

арт. 1163 Кейптаун



арт. 2015 Гранд канал



арт. 2016 Исток





арт. 2024 Карибас

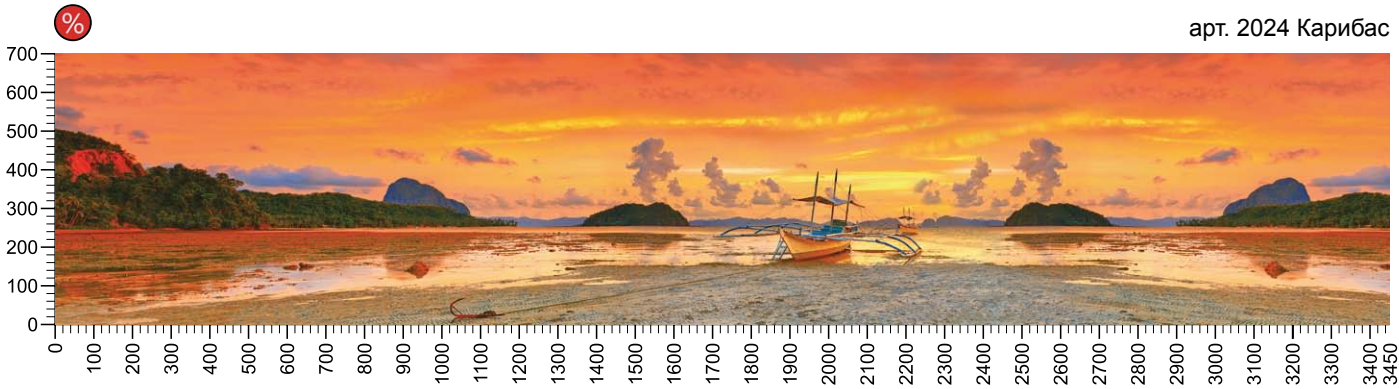

арт. 1081 Полесье

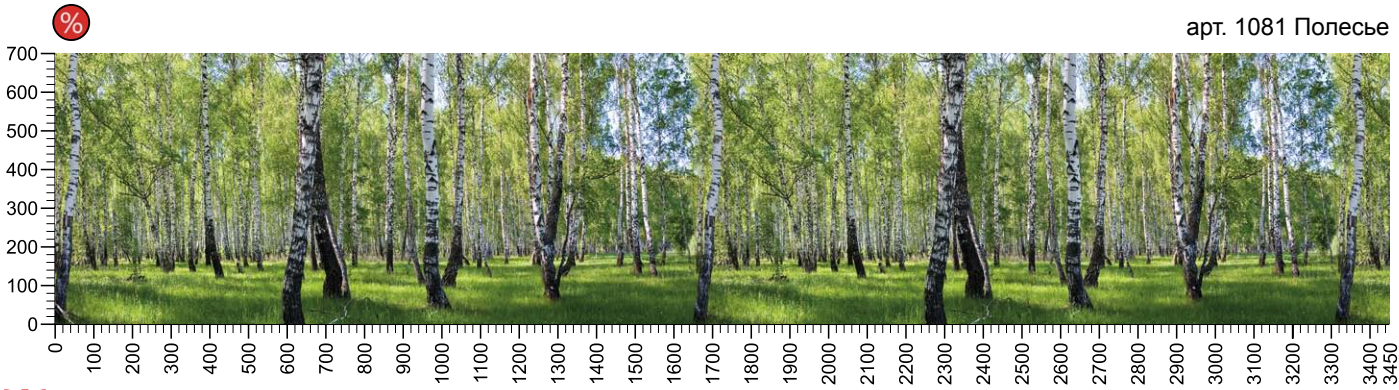

**Животные**

арт. 2029 Сафари

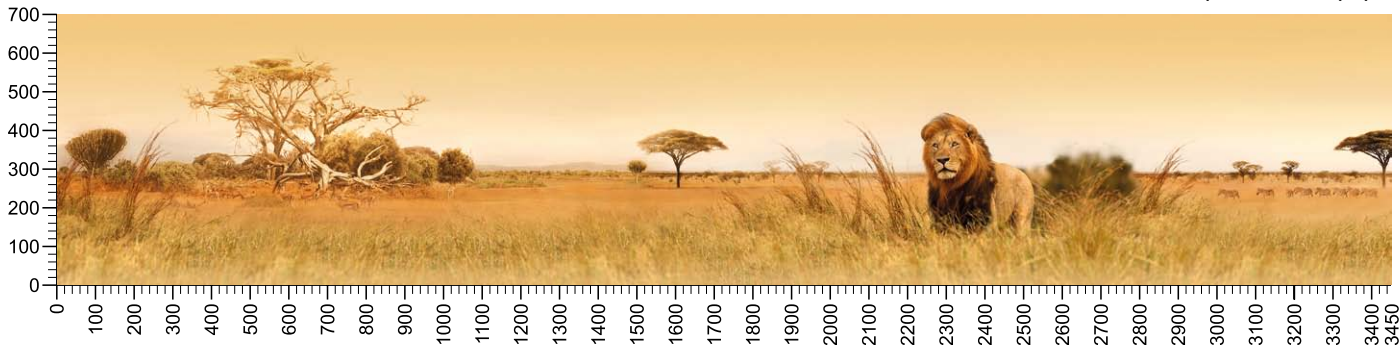

арт. 1085 Аквариум

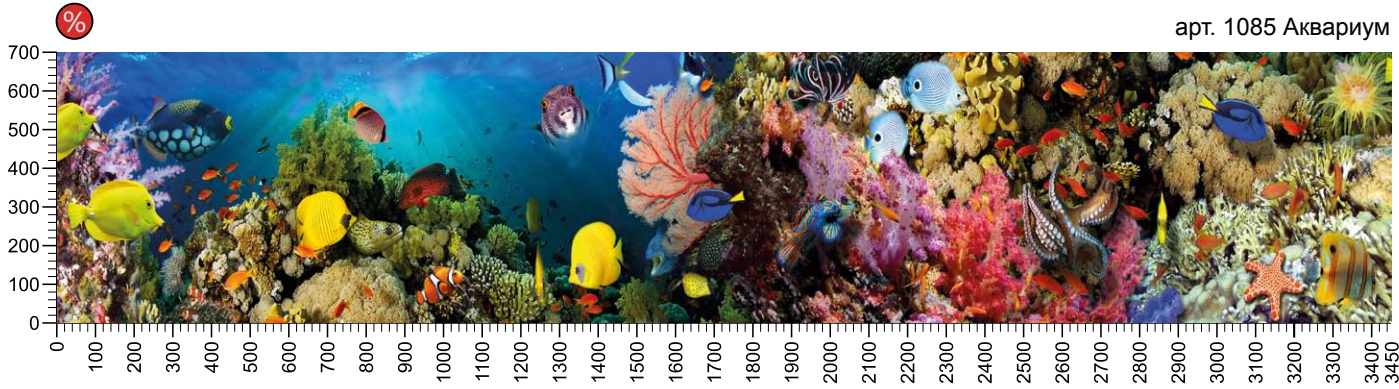

арт. 2043 Арктика

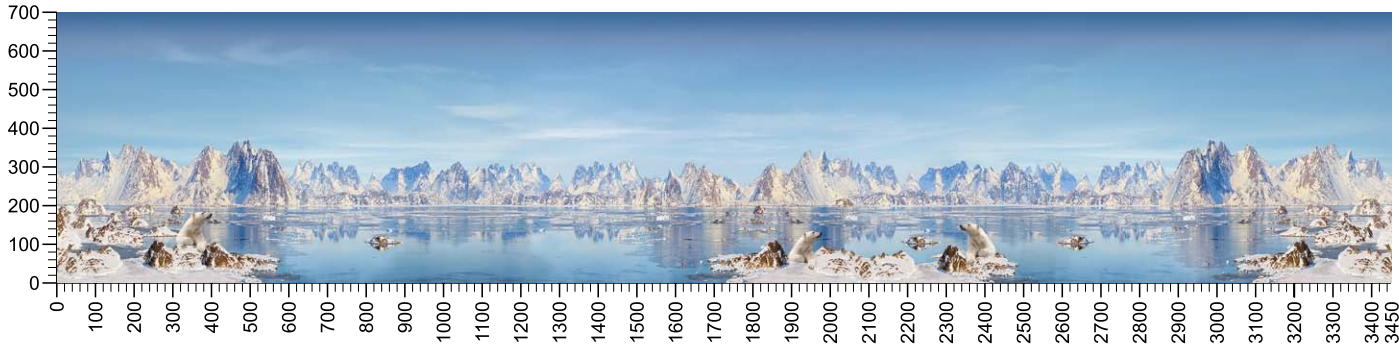



арт. 2044 Афалина

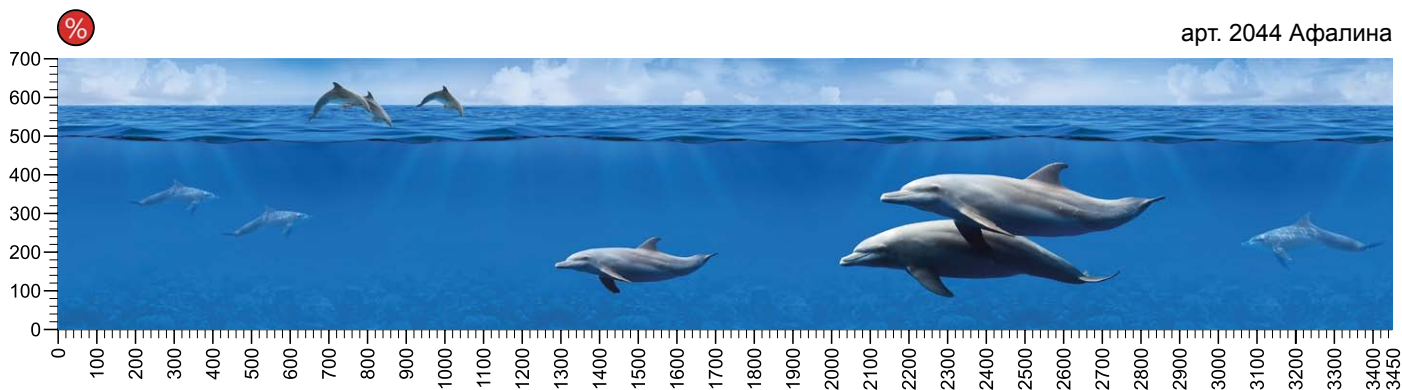

арт. 1095 Полет калибри



арт. 1098 Мустанг

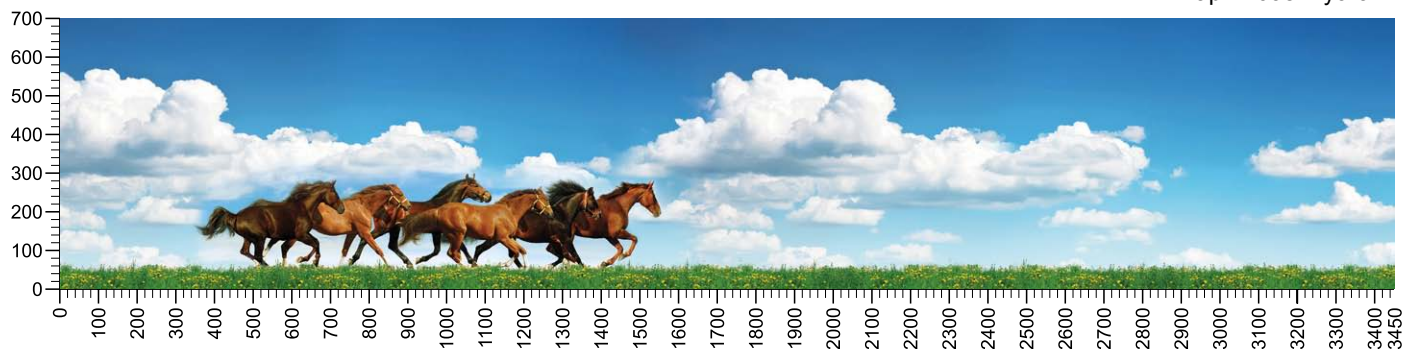

арт. 3067 Донские лошади

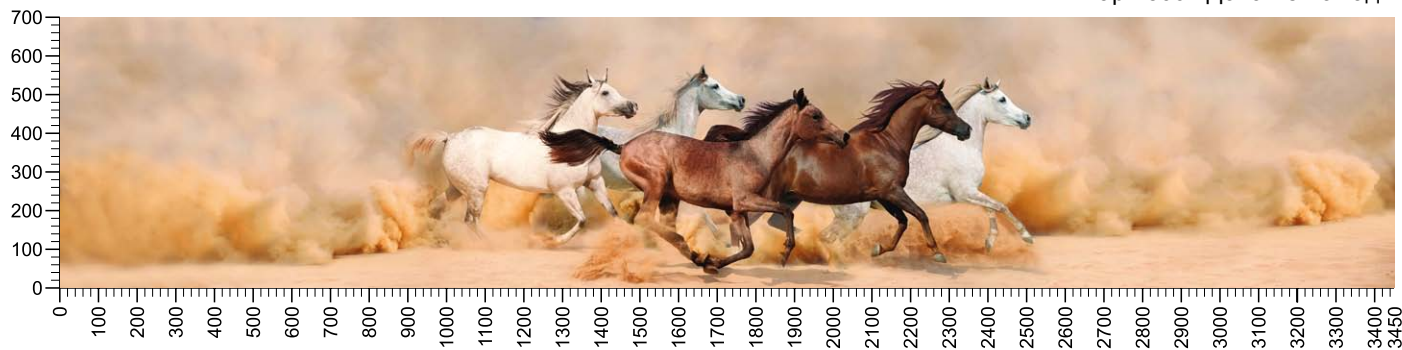

арт. 1099 Нежность

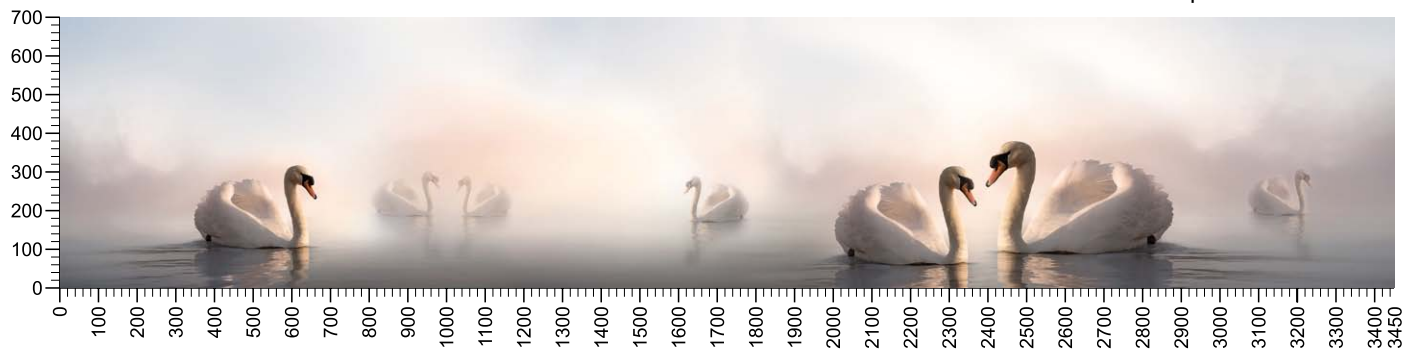

Все декоры подходят для световой панели Vitroluce®, магнитной стеновой панели и панели из ламината Laminate Print



# Стиль Лофт

арт. 3055 Луанж



арт. 3011 Лофт

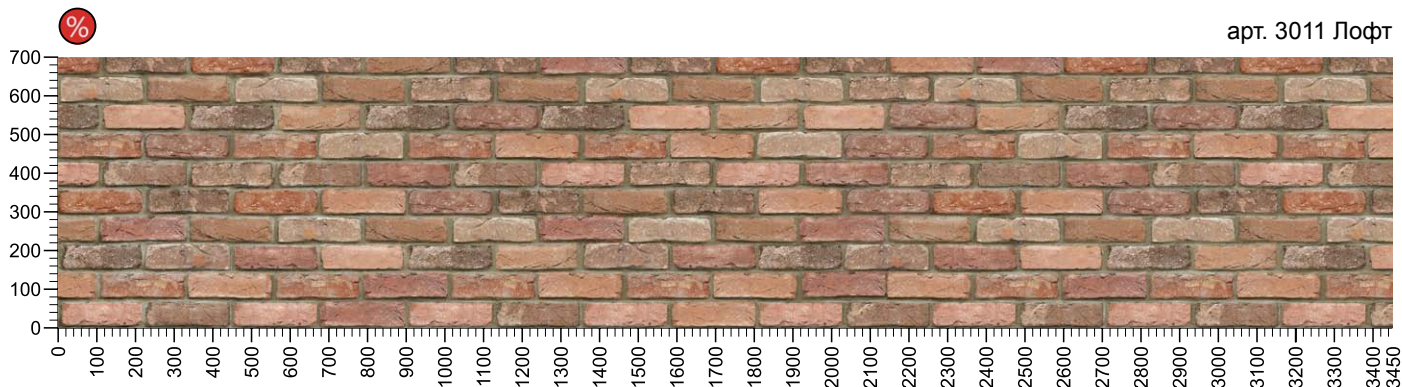

арт. 2051 Кракелюр

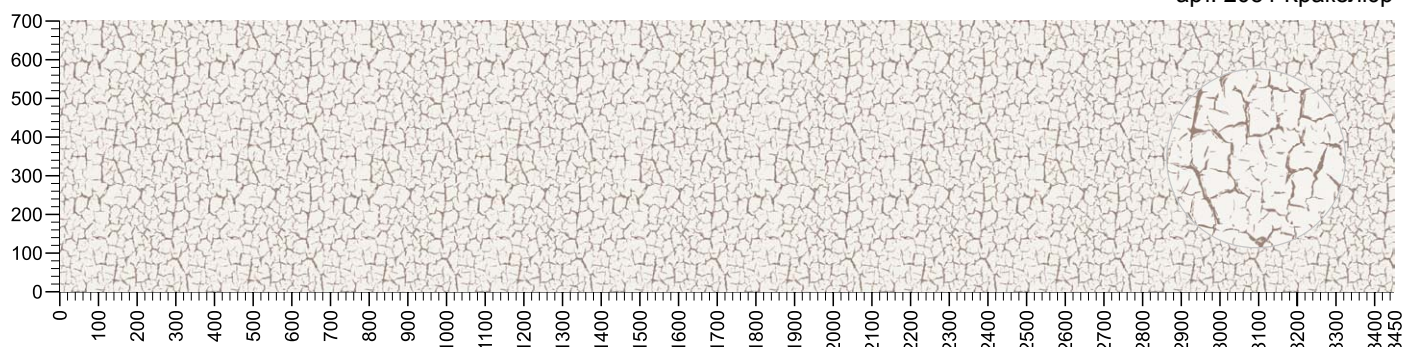

арт. 385 Лаваколор

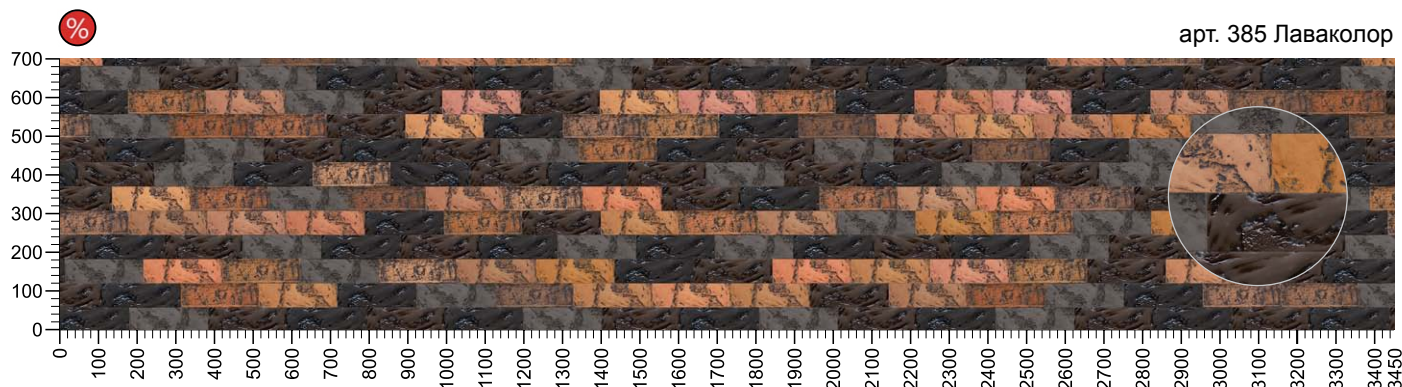

арт. 6065 Брик лофт





арт. 4072 Сланец велюр

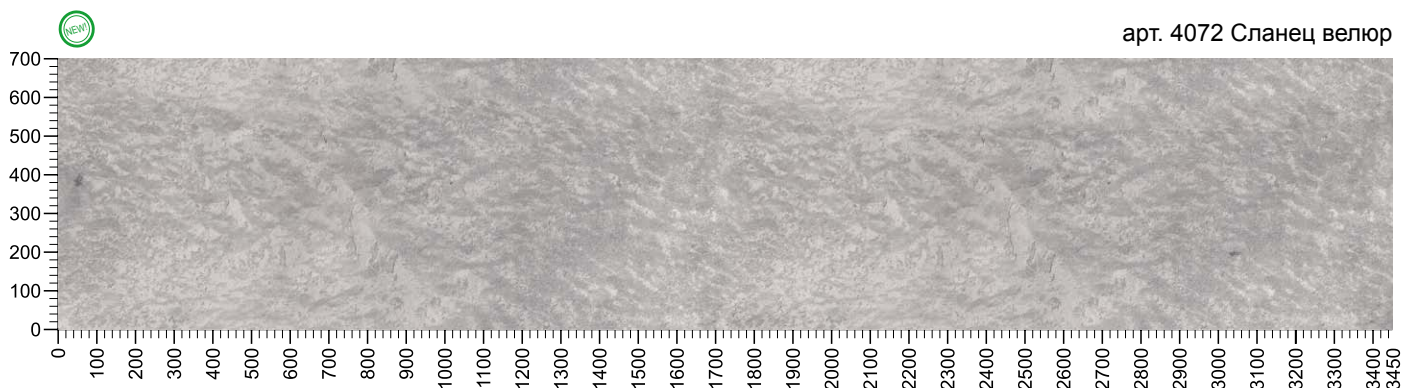

арт. 4071 Сланец маэстро

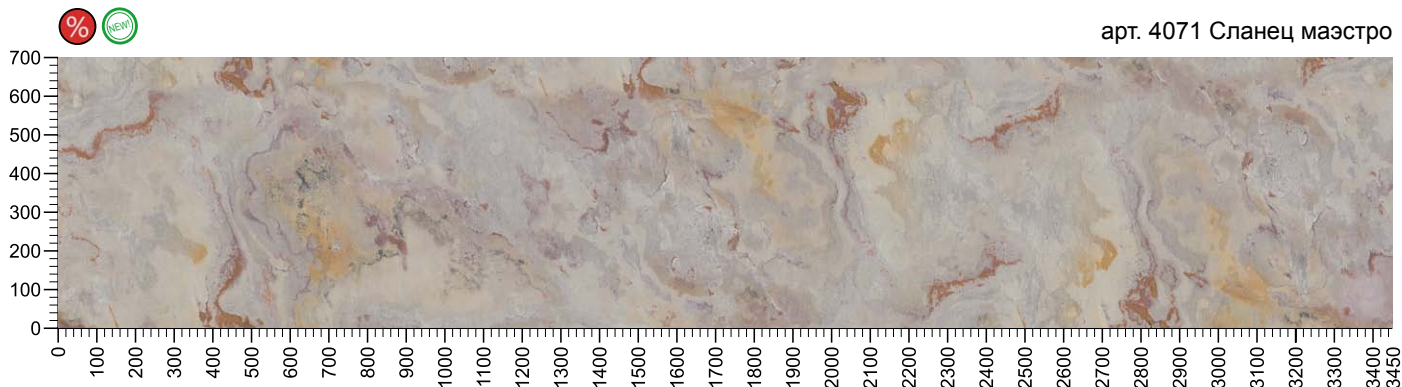

арт. 4073 Сланец кварцит

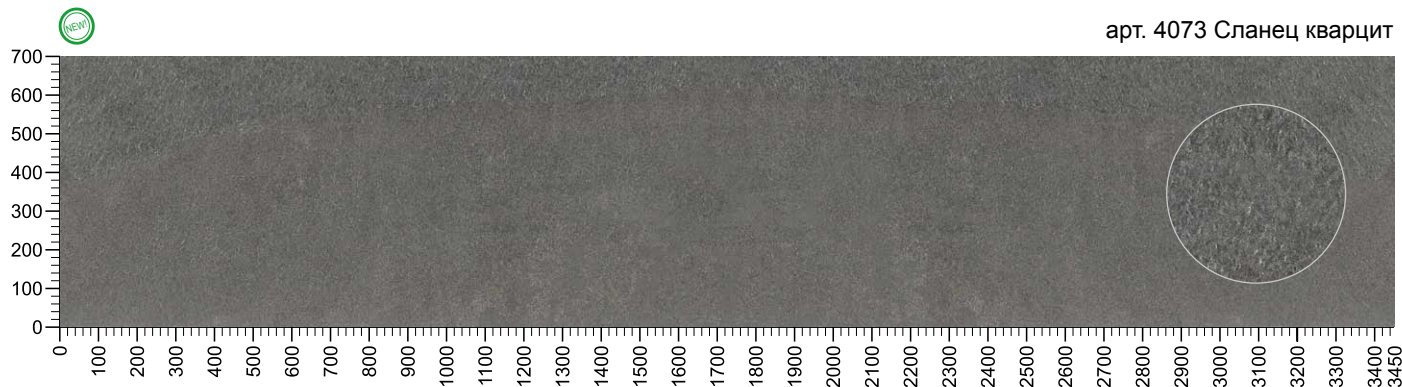

арт. 5026 Маттоне григио

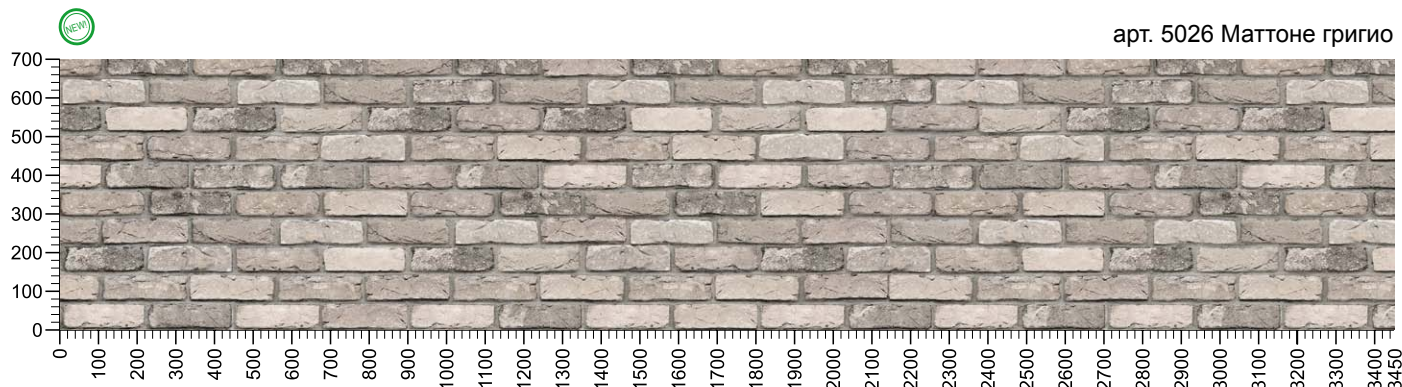

арт. 5028 Фортеза бьянка

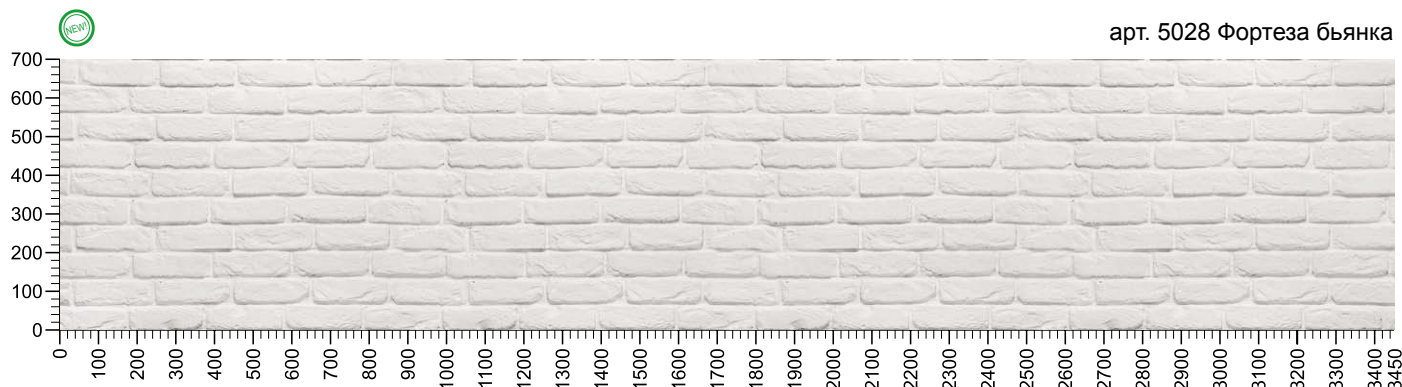



арт. 4069 Бетон

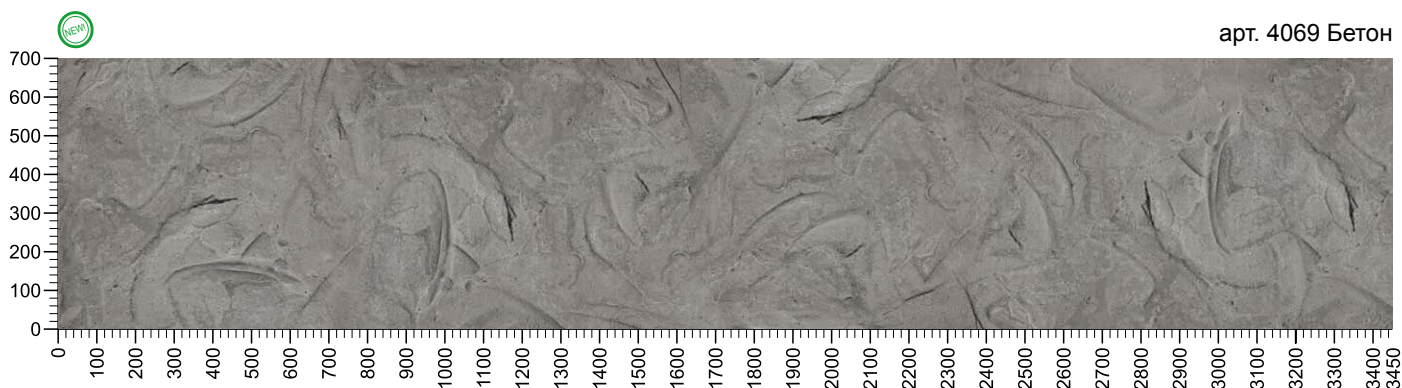

арт. 4070 Бетон лайт

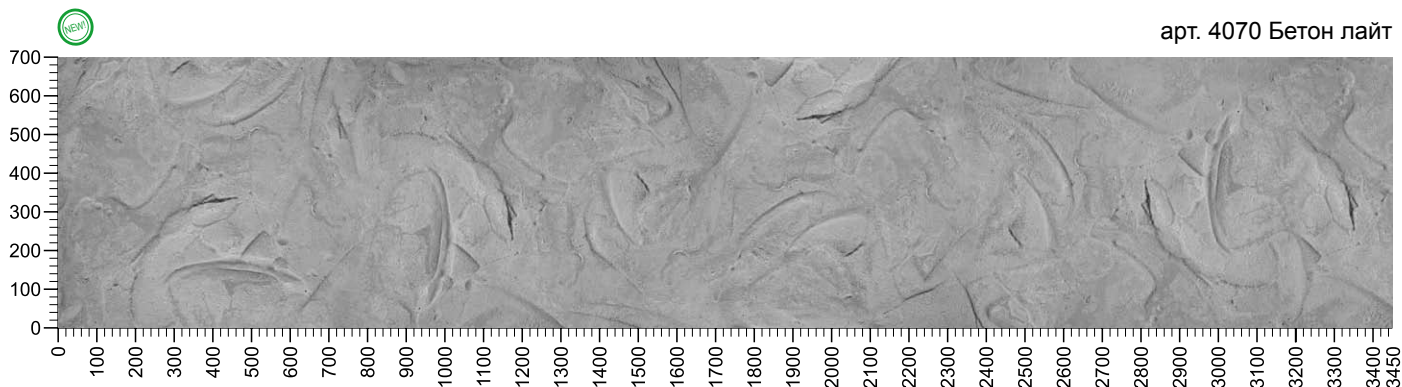

арт. 6071 Металл лофт

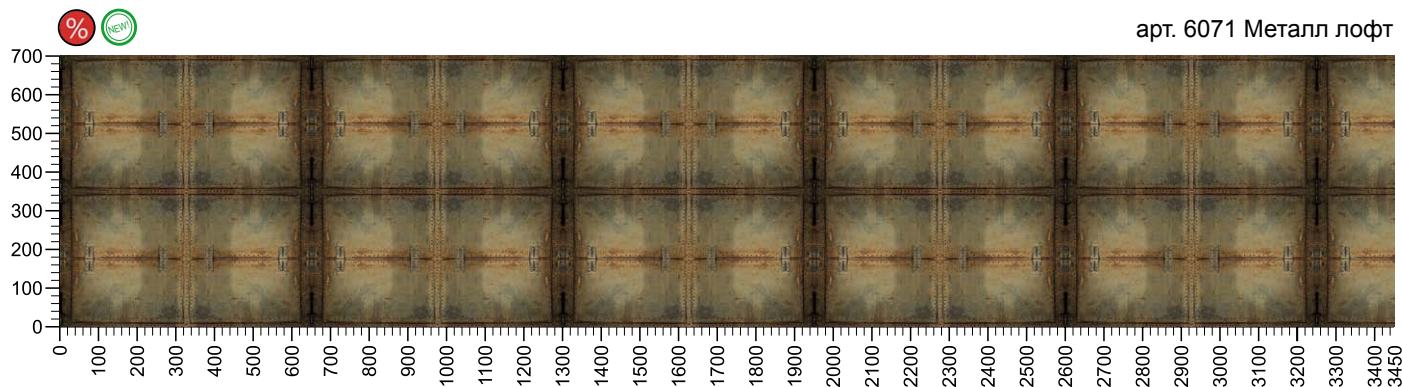

арт. 6070 Винтажная гравюра

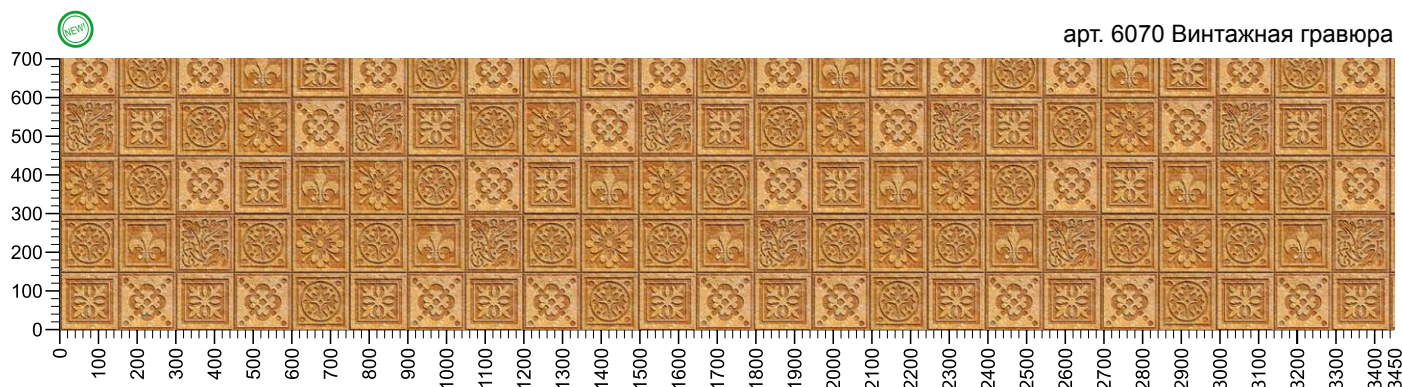

арт. 2063 Стайл

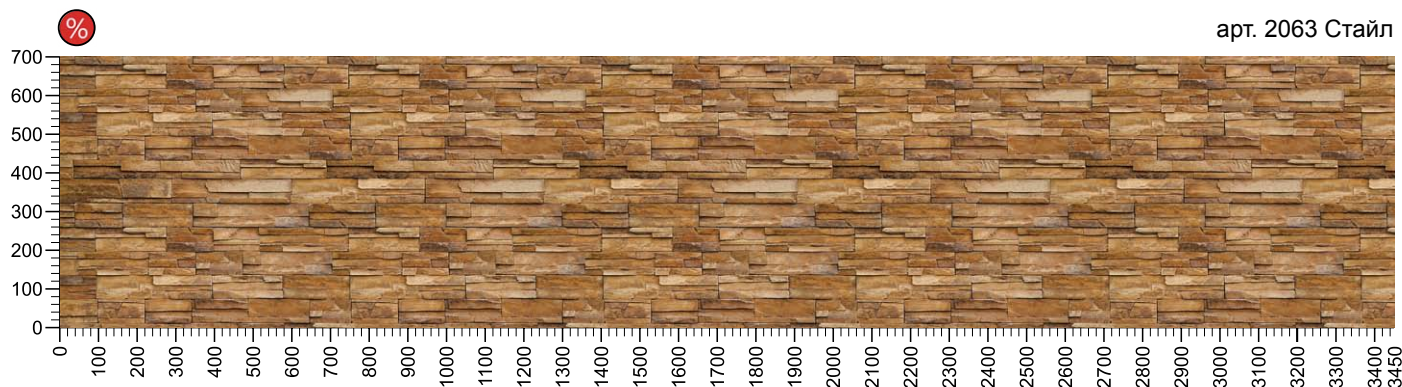



арт. 352 Плитка слэйт

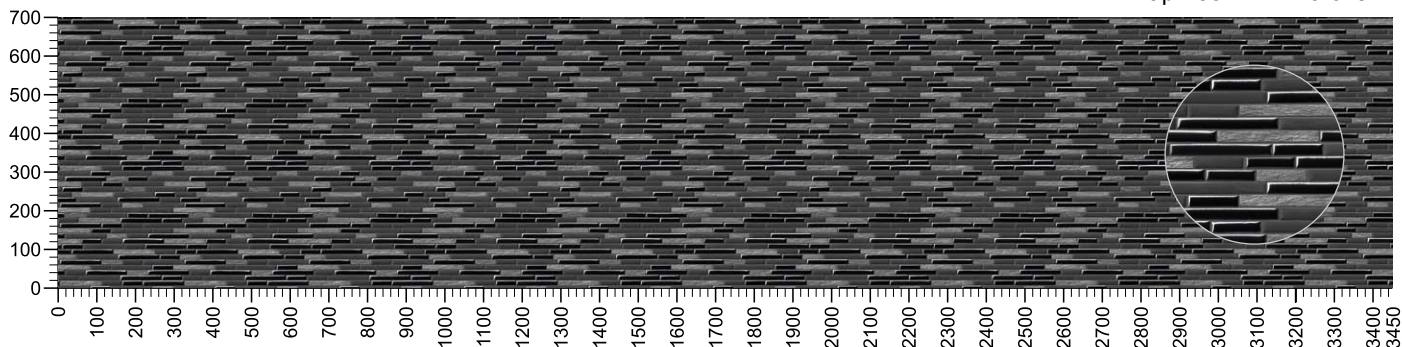

арт. 354 Плитка мрамбель

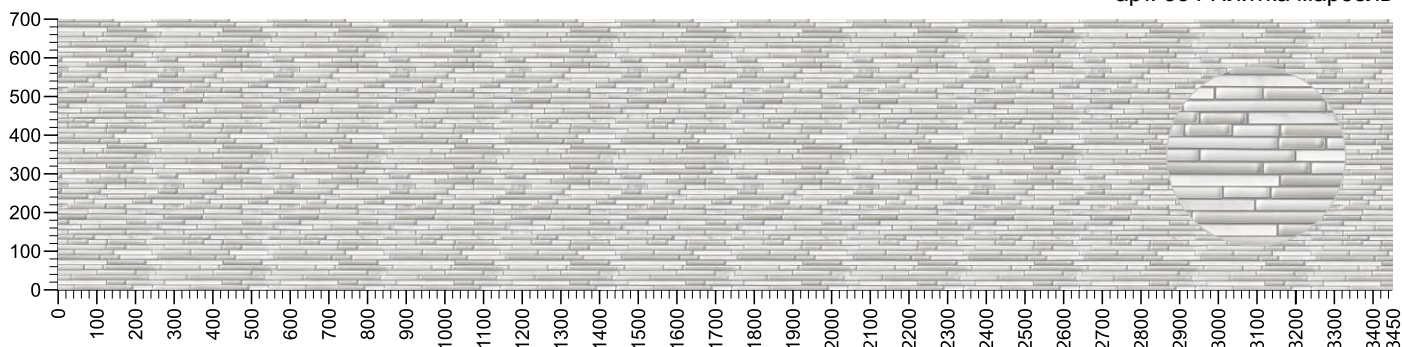

арт. 6069 Плитка Арктика

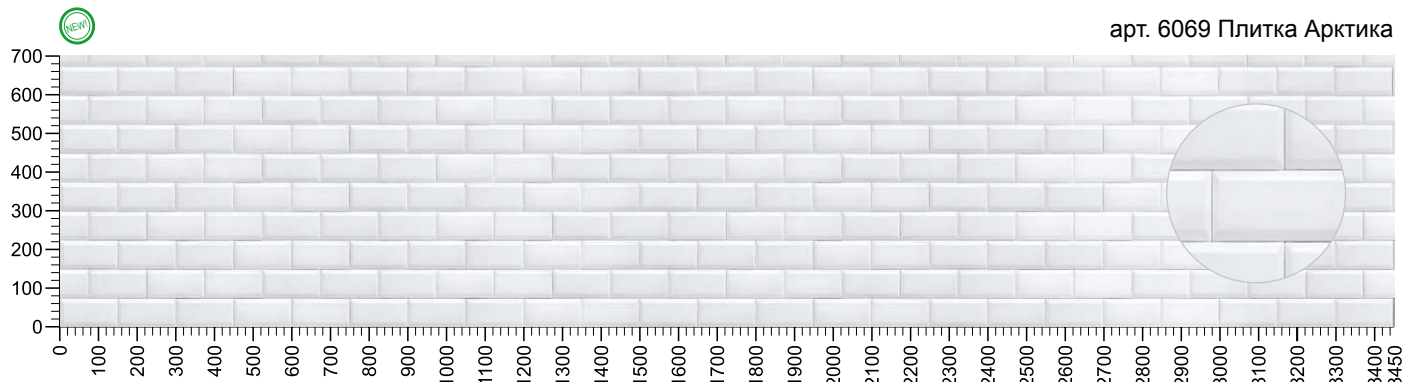

арт. 1159 Гексагон

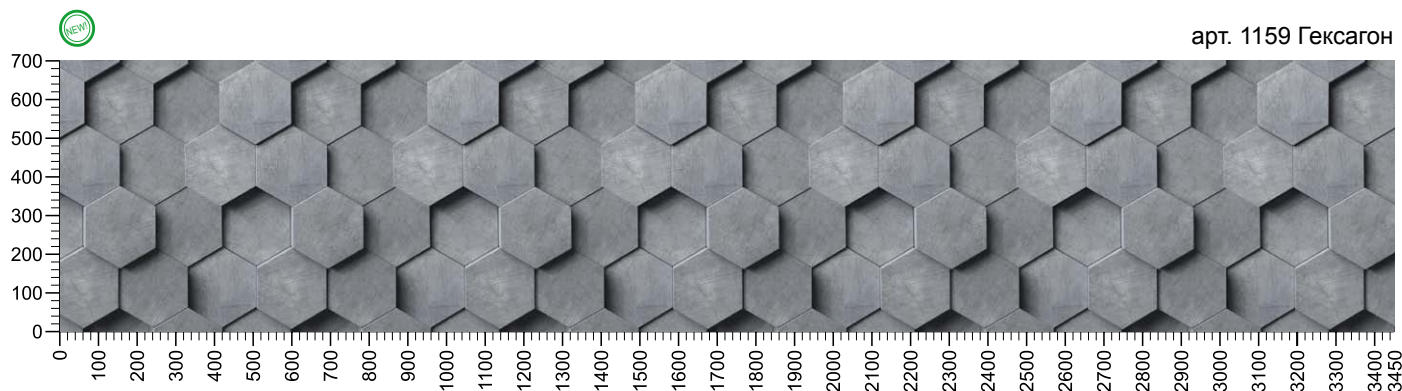



## Серия «Агаты VITRODESIGN» (декоры имитируют срезы натуральных камней)

Коллекция декоров «Агаты VITRODESIGN» с восхитительными окрасами, которые правдиво и без малейших отклонений в цвете или рисунке имитируют срезы натуральных камней.

Веками натуральный камень использовали для создания архитектурных форм, картин и мебели. Теперь есть возможность использовать такие изображения по более доступной стоимости и не беспокоиться об уходе за изделием. Стекло имеет ряд преимуществ перед изделиями из натуральных агатов:

Самые красивые и благородные окраски застыли навечно в стекле, таким образом, стали доступнее и открыли возможности более широкому кругу клиентов спроектировать необычное пространство интерьера.

Идеально подходит для световых панелей Vitroluce®. Благодаря равномерному свечению они станут еще более насыщенными и яркими, принесут в помещение мягкий свет россыпи драгоценных камней. Световые панели Vitroluce® с декорами агатов являются уникальным в своем роде продуктом на кухонном рынке и даже Европы. Только глубина изображения и красота агатов будет ярко выражена в световых панелях. Безумно красиво смотрится стекло с изображением полудрагоценных камней в различных вариациях! Оно подчеркивает индивидуальность и делает необходимый акцент на деталях интерьера.



Декор 8094 Ягуар



Декор 8095 Блэк эмаус



Декор 8096 Самсара



Декор 8097 Маршиеллоу



Декор 8092 Изумруд дрим



Декор 8093 Малахит дрим



арт. 8092 Изумруд дрим

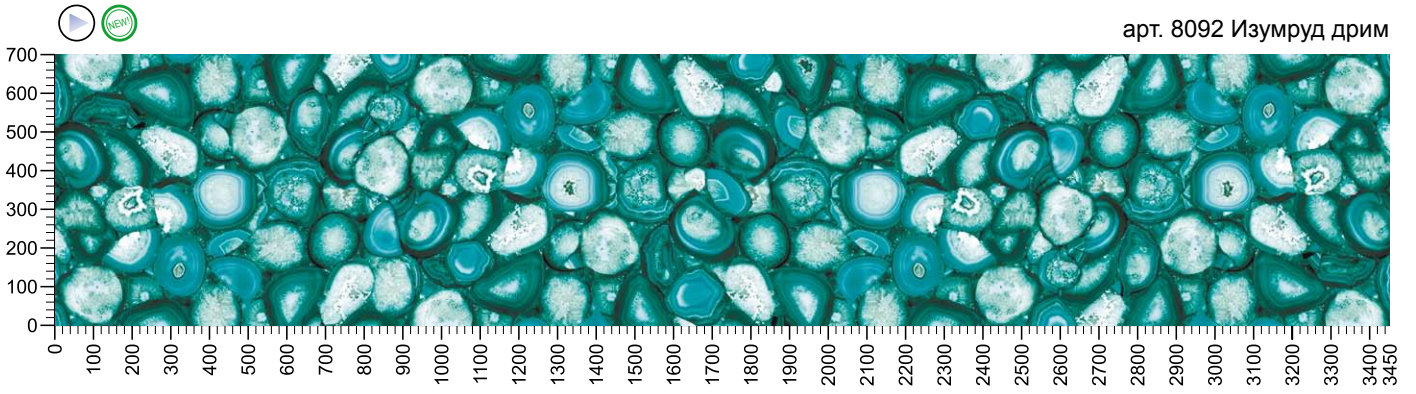

арт. 8093 Малахит дрим

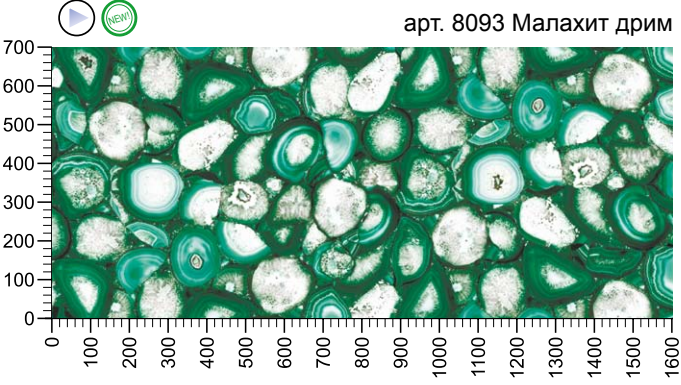

арт. 8094 Ягуар

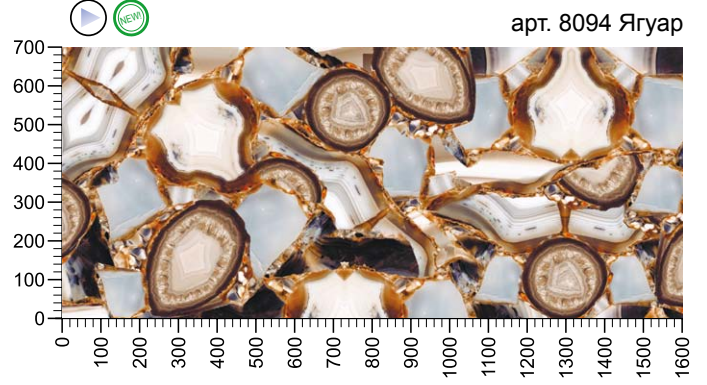

арт. 8095 Блэк эмаус

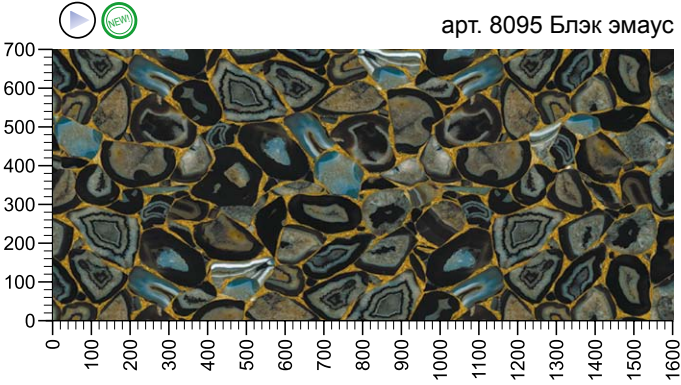

арт. 8096 Самсара

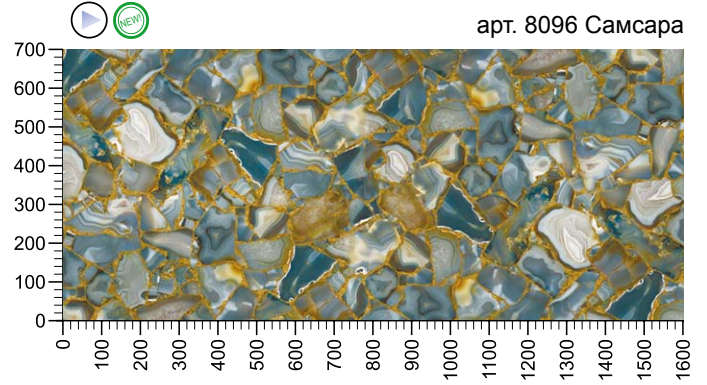

арт. 8097 Маршмеллоу

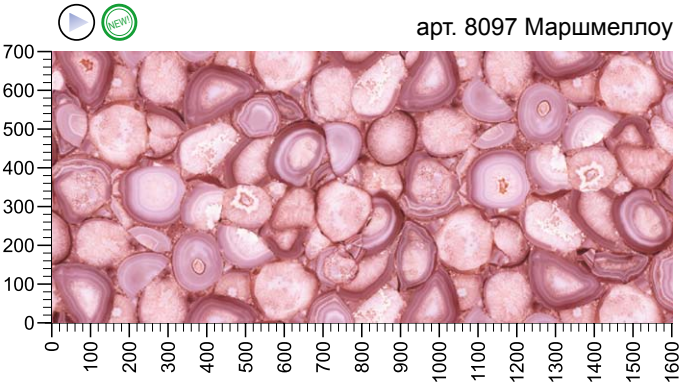

арт. 8098 Вайолет дрим

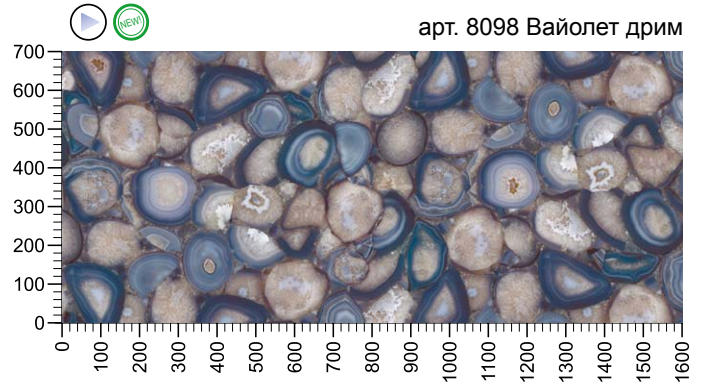

арт. 8099 Лайт мираж

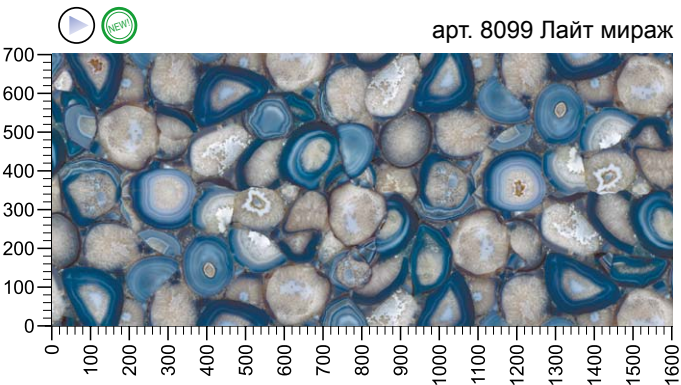

арт. Дип блю

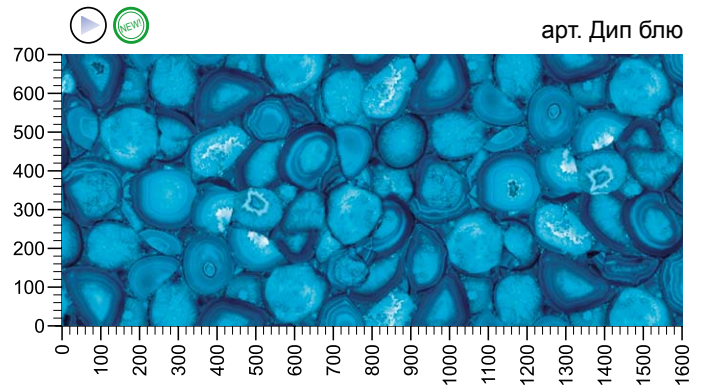

Все декоры подходят для световой панели Vitroluce®, магнитной стеновой панели и панели из ламината Laminate Print



# Серия PATTERN LINE

## (узоры)

С большой уверенностью можно сказать, что кроме компании LIGRON никто не предложит Вам дизайн стеклянных стеновых панелей такого уровня. Свидетельством тому может служить хотя бы серия узоров для стекла Pattern line. Данная серия открывает большие возможности, о которых необходимо рассказать подробнее.

Изначально мы думали, как помочь нашим клиентам имитировать дорогую фрезеровку узоров на натуральных камнях. Включив в программу узоры и используя имитацию каменной шероховатой структуры, которая остаётся после обработки гладких камней, мы предложили клиентам использовать узоры со структурой на камнях из нашей коллекции Stone Line. Далее решили не ограничивать всех лишь камнями, понимая, что узоры можно совмещать и с деревянными декорами, и играть однотонными цветами, окрашивая в них фон и на нём узоры Pattern. Так что получилась классная серия узоров, открывающая огромные возможности для дизайнеров.

### Возможности дизайна:

- Все декоры серии Pattern имеют размер 3450x1200 мм. Однако его можно «наращивать» до бесконечности, так как все рисунки однородны и состоят из повторяющихся элементов. При стыковке нескольких панелей очень легко можно оформить плавный переход рисунка с панели на панель без прерывания линий.
- Все узоры представлены в чёрном цвете на белом фоне. Но именно в таком виде их заказывают редко. Вот план, по которому нужно работать с узорами данной серии:
  - а) необходимо выбрать узор;**
  - б) выбрать фон, на который будет нанесён узор.** Это может быть каменный, деревянный или однотонный декор;
  - в) выбрать цвет узора.** Это может быть одна из 4-х, представленных на выбор каменных структур (смотрите далее раздел), или любой однотонный цвет из цветовых каталогов RAL, Sikkens, NCS, Pantone;
  - г) выбрать степень наложения узора на выбранный фон, если узор будет иметь каменную структуру.** Выбор из трёх степеней (смотрите далее раздел);
  - е) получить превью на компьютере от дизайнера компании LIGRON и заказать бесплатную цветопробу** (в случае, если будут выбраны нестандартные однотонные цвета, цветопроба платная).
- При заказе можно изменить масштаб рисунка. Поскольку узоры нарисованы, все их элементы можно увеличивать или уменьшать. Данная процедура может потребовать многих согласований, но если результат того стоит, можно пробовать. Главное, чтобы клиент знал точно, чего желает!
- В зависимости от выбранного фона получившийся декор можно подсвечивать (если фон светлый).



Узор 377 Гейша наложен на каменный декор Матрица, цвет узора 387 Структура серая, степень наложения 100%



Узор 379 Чезано наложен на деревянный декор Палисандр Сантос, цвет узора 399 Структура гранитная, степень наложения 100%

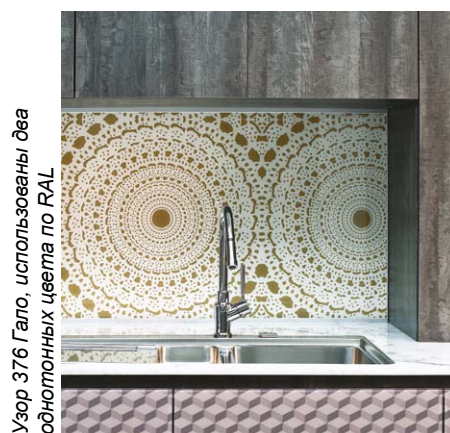

Узор 376 Гало, использованы два однотонных цвета по RAL

### Структуры декоров:

Масштаб 1:1

### Степени наложения структуры на выбранный фон:

Масштаб 50 x 50 см

арт. 386 Структура чёрная

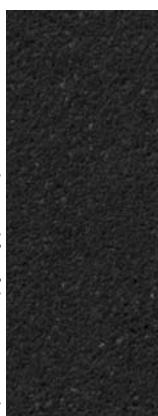

арт. 387 Структура серая



арт. 388 Структура бежевая

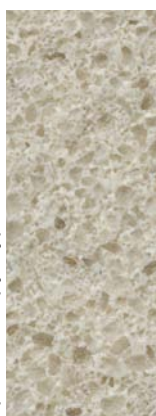

арт. 399 Структура гранитная

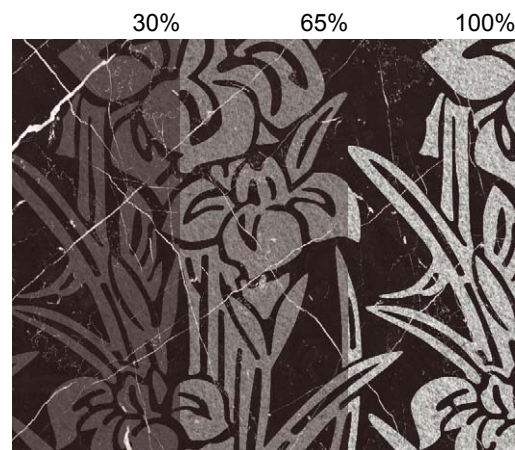
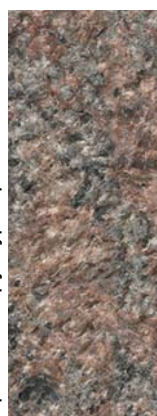



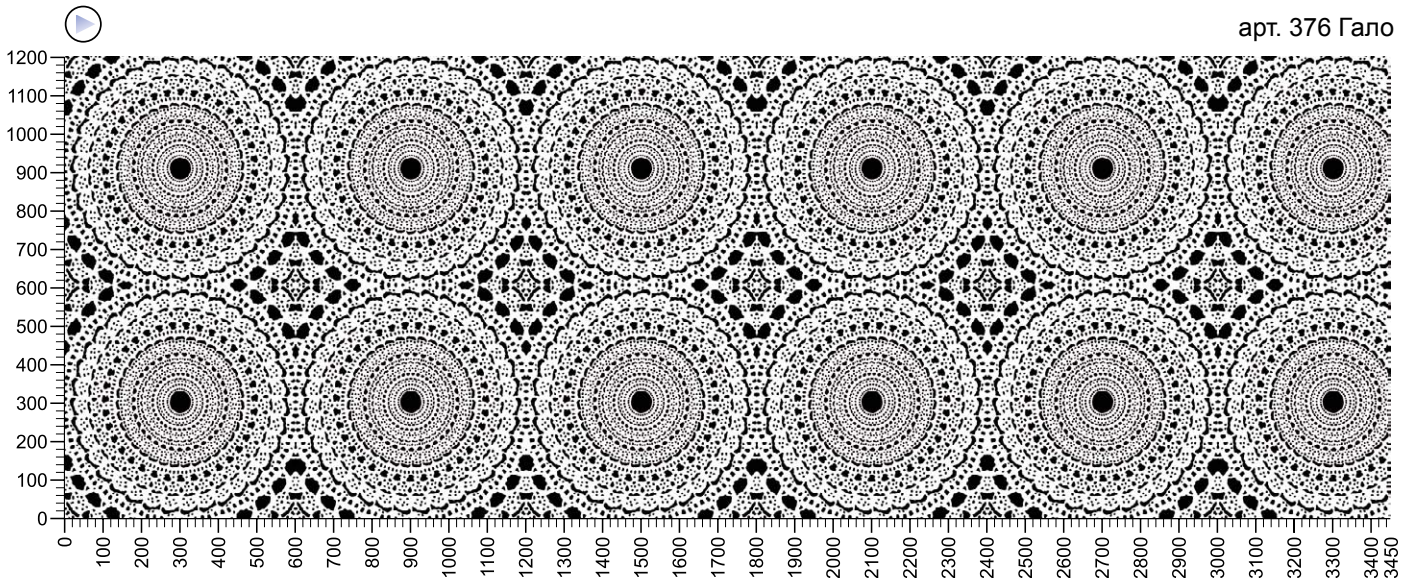

арт. 379 Чезано

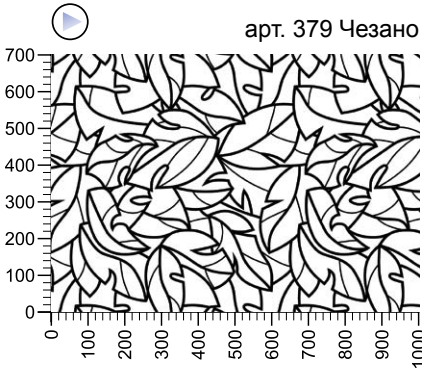

арт. 382 Парадизо

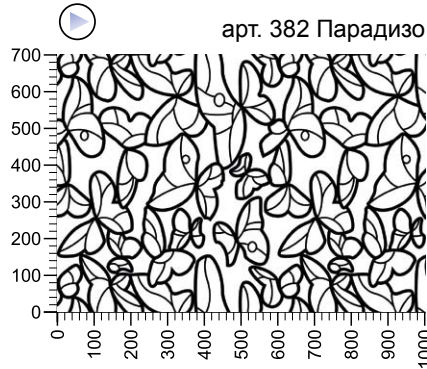

арт. 381 Форте

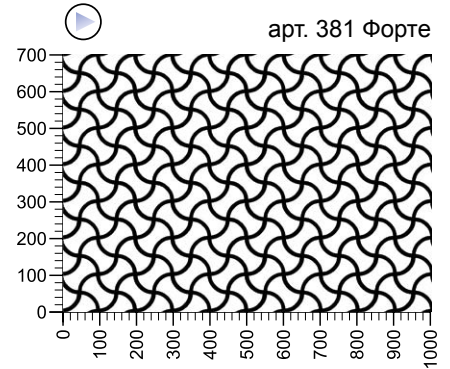

арт. 373 Зебра

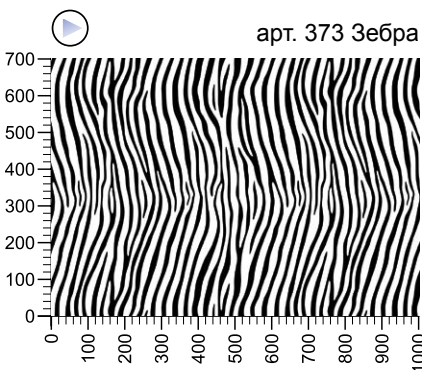

арт. 380 Пиано

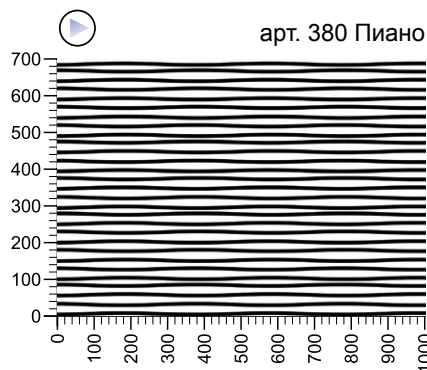

арт. 375 Чинта

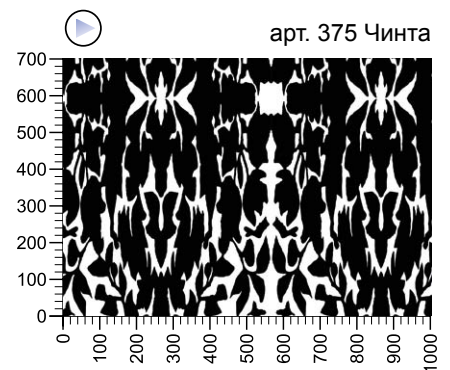

арт. 374 Лео

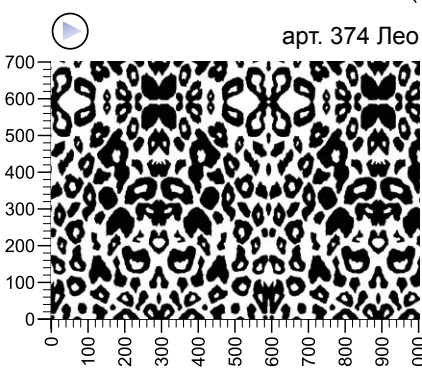

арт. 377 Гейша

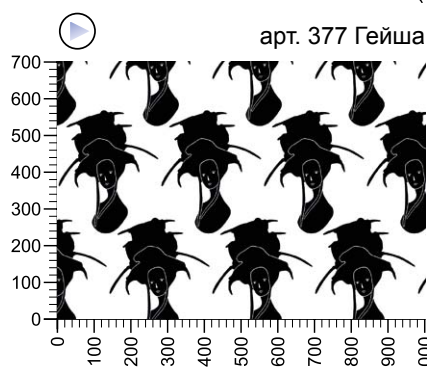

арт. 378 Фиоритура

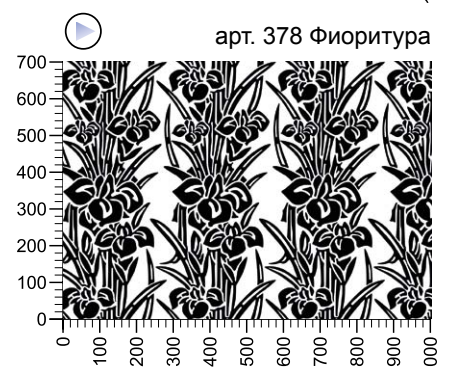

арт. 383 Снэйкс

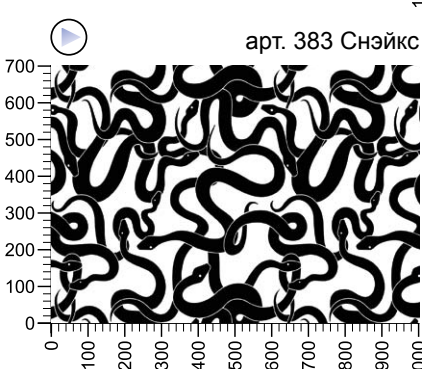

арт. 3058 Мариотта

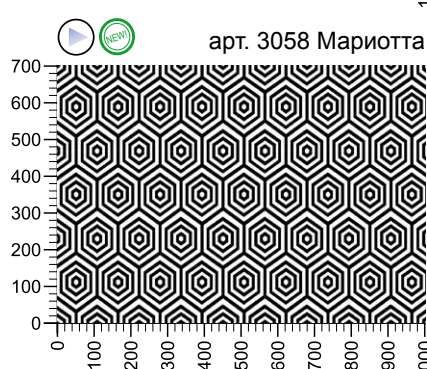

арт. 6008 Соты

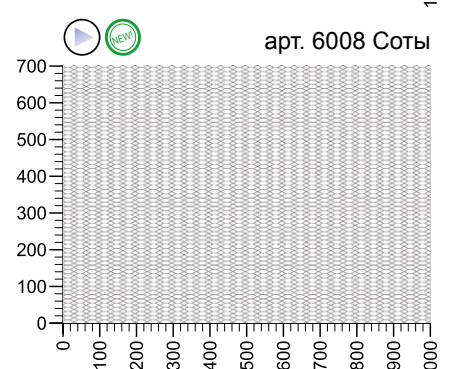



## Серия 3D (декоры с эффектом 3D при нанесении)

Серия 3D – уникальная по своей тематике серия. Все декоры серии 3D имитируют какой-либо вид украшения стеновой панели, будь то фрезеровка по натуральному камню, укладка нарезанного камня или плитки. В реальной жизни при таких работах любая стеновая панель была бы неровной, структурной. Для кухни это, с одной стороны, красиво, с другой стороны дорого и не всегда практично из-за неудобства в уходе за панелью. LIGRON предлагает сделать имитацию с помощью стекла! Самое выигрышное и неожиданное решение!

### Возможности дизайна:

- Все декоры серии 3D представлены в размере 3450x700 мм. Нарастивание декора по высоте выполняется легко, так как все мотивы повторяющиеся и однородные.
- Все декоры представлены для наилучшего понимания в определённых цветах, которые можно без проблем заменить. Неизменна всегда либо глубокая структура узора, наподобие фрезеровки натурального камня (в декорах **6078 Форте 3D**, **3040 Династия 3D**, **1010 Либерти**), либо форма нарезанного камня/плитки (в декорах **1002 Инфанта**, **1070 Венеция**). Для замены фона наиболее интересны каменные декоры серии Stone line, VD Quarzelan, VD Ceralan и VD Глянцевая линия. Поскольку имитируется фрезеровка натурального камня, именно каменные декоры с узорами 3D будут смотреться в стекле бесподобно! В тех декорах, где мы предлагаем совмещение однотонных декоров между собой или совмещение однотонных и каменных декоров, Вы можете выбирать те цвета, которые подойдут к Вашей кухне! При выборе составляющих из стандартной коллекции цветопроба предоставляется бесплатно.
- При заказе можно изменить масштаб узора или отдельных элементов. Все элементы можно увеличивать или уменьшать. Данная процедура может потребовать многих согласований, но если результат того стоит, можно пробовать. Главное, чтобы клиент знал точно, чего желает!

Узор 1070 Венеция, используются нестандартные однотонные цвета



Узор 6078 Форте 3D, на декоре серии VD Ceralan, цвет 926 Крема марфил



Декор 1002 Инфанта, используются декоры серии VD Quarzelan и нестандартный однотонный цвет





арт. 5060 Каррара Италия ментос руvida

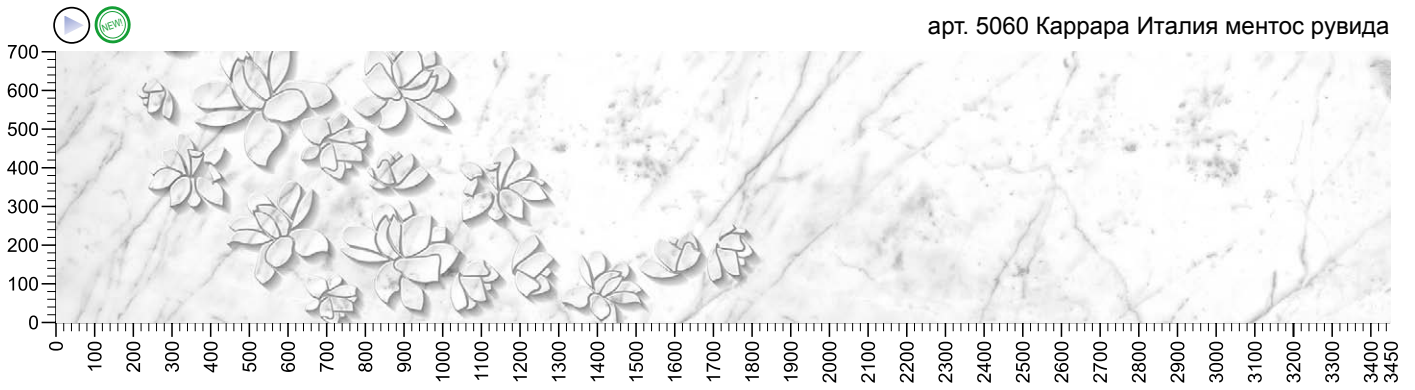

арт. 4076 Медея купфер

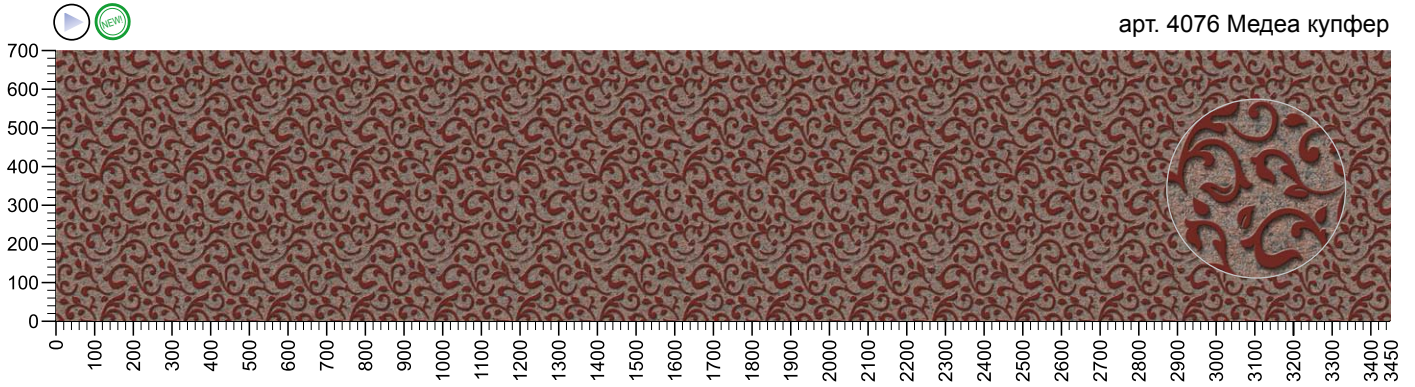

арт. 4077 Медея григио

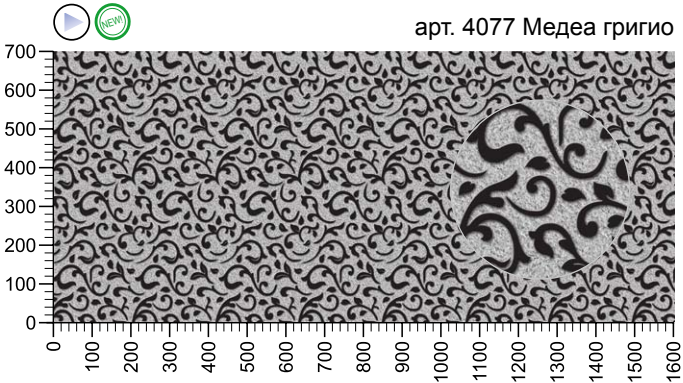

арт. 6078 Форте 3D

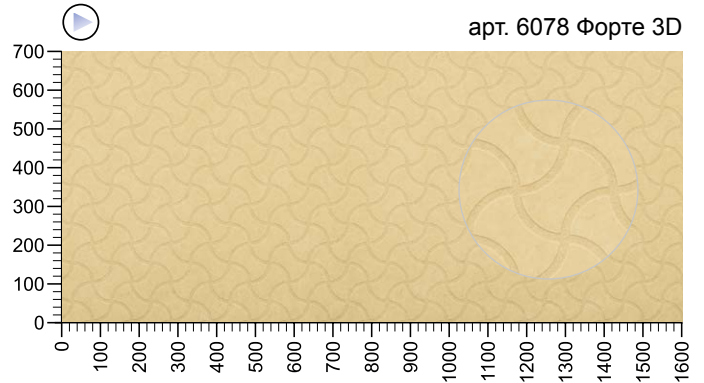

арт. 3040 Династия 3D

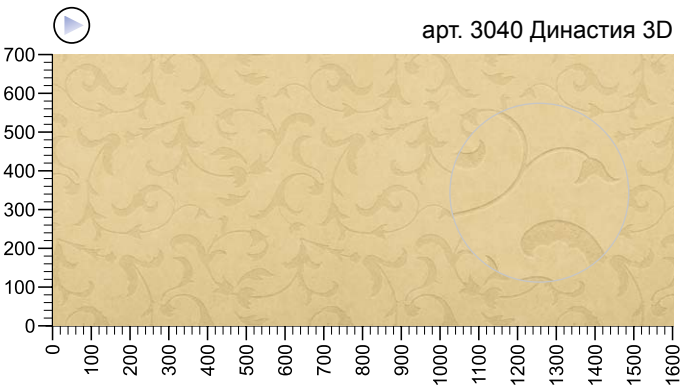

арт. 1010 Либерти

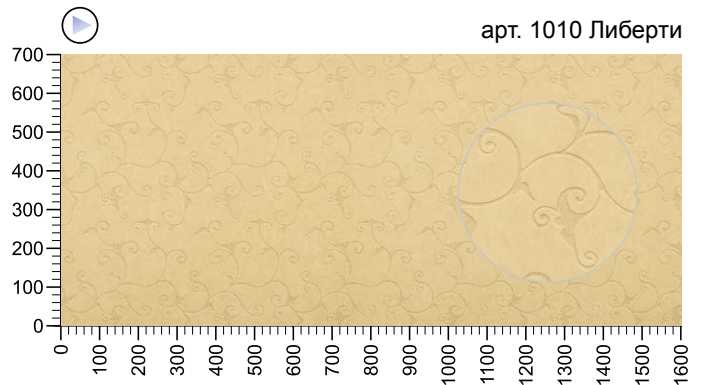

арт. 1002 Инфанта

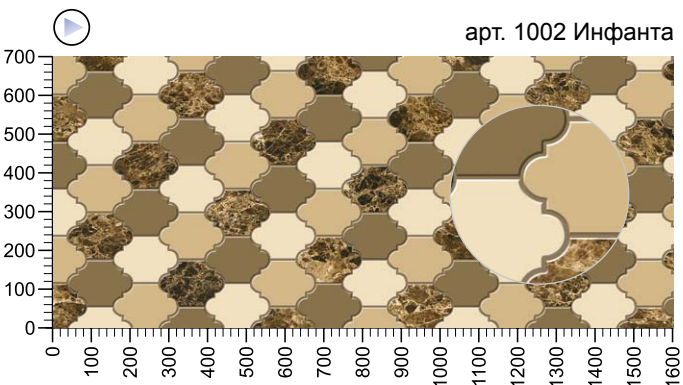

арт. 1070 Венеция

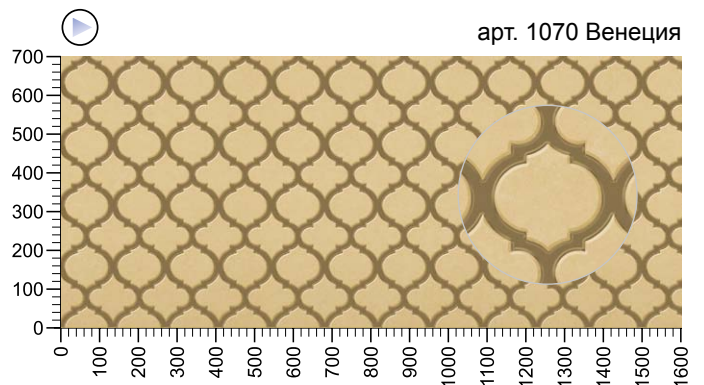

Все декоры подходят для световой панели Vitroluce®, магнитной стеновой панели и панели из ламината Laminate Print



## Серия VD Quarzelan, Ceralan, Глянцевая линия, Touch line (декоры с изображениями аналогичных декоров материалов из коллекции LIGRON)

По многочисленным просьбам клиентов мы оцифровали некоторые популярные декоры кварцевого камня, керамики и ламината серии Глянцевая линия, получив в итоге новые декоры для стекла!

Изначально идея заключалась в том, чтобы к столешницам из указанных материалов можно было заказать стеновую панель в том же декоре, но из стекла. Декоры в стекле не на все 100% совпадают по оттенку с исходниками по вполне понятным причинам – всегда необходимо учитывать собственный оттенок стекла и цветовые нюансы при печати. Однако на сегодняшний день оттенки подобраны почти идеально и практически не отличаются от оригинала.

**Поскольку стеновые панели из ламината, в том числе из глянцевого ламината, не рекомендуется размещать непосредственно за газовой варочной панелью, стеклянная панель с тем же декором, что и ламинат, очень актуальна!**

Параллельно выяснилось, что новые декоры красивы сами по себе и могут быть использованы отдельно от столешниц из кварца, керамики или ламината из одноимённых декоров.

### Возможности дизайна:

- Все декоры имеют размер 3450x1200 мм. У большинства декоров рисунок распределяется неоднородно. При заказе клиент может определить зону печати.
- При стыковке нескольких панелей до длины 3450 мм рисунок продолжается на стыке, далее по усмотрению клиента выбирается новая отправная точка. Если клиент не хочет, чтобы рисунок на стыках продолжался, он определяет для каждой панели самостоятельно область печати.
- Большинство декоров будут отлично смотреться с наложением на них узоров серии Fantasy line, 3D узоров и узоров Pattern. Не бойтесь экспериментировать. Нежные оттенки декоров серии Quarzelan и Ceralan будут идеальной основой для различных эффектов.
- **Внимание!** Выбирая каменный декор с наложением узора, следует воспользоваться помощью дизайнеров компании LIGRON. Не все варианты будут смотреться удачно. Закажите превью на компьютере и узнайте мнение нашего дизайнера. Мы рекомендуем заказать цветопробу для окончательного утверждения с клиентом. В данном случае все услуги бесплатны.
- Основной декор невозможно изменить в цвете или оттенке! Его можно заказать только в том виде, в котором он представлен в каталоге.
- **Если Вы заказываете декоры серии VD Ceralan, Quarzelan или Глянцевая линия к столешницам в этих декорах из кварца, керамики или ламината, предварительно получите цветопробу и убедитесь, что оттенок стекла Вас устраивает.**

VD Touch line 1056 Маскарелло золотой



VD Глянцевая линия 1064 Венец



VD Глянцевая линия 1060 Италия



VD Quarzelan 1048 Каррара жёлтое



VD Quarzelan 1040 Меркури с наложением узора серии Pattern line в нестандартном декоре



VD Quarzelan 1042 Каррара белое с узором серии 3D 1010 Либерти







арт. 1052 Бреския VD

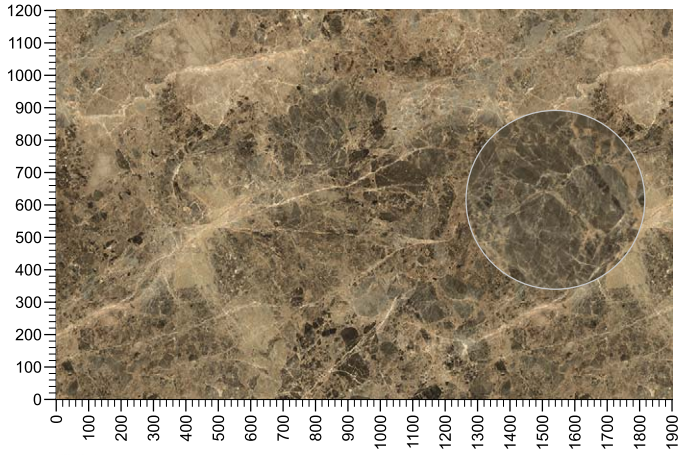

арт. 1066 Травертин VD

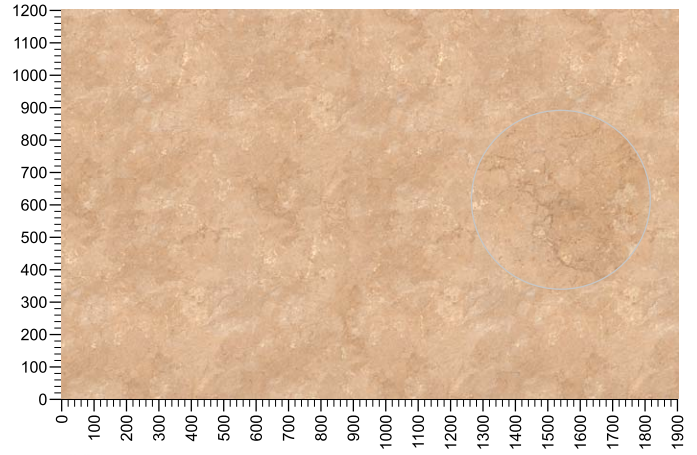

арт. 1056 Маскарелло золотой VD



арт. 1054 Фоссиль антикато VD



арт. 1058 Альгамбра VD

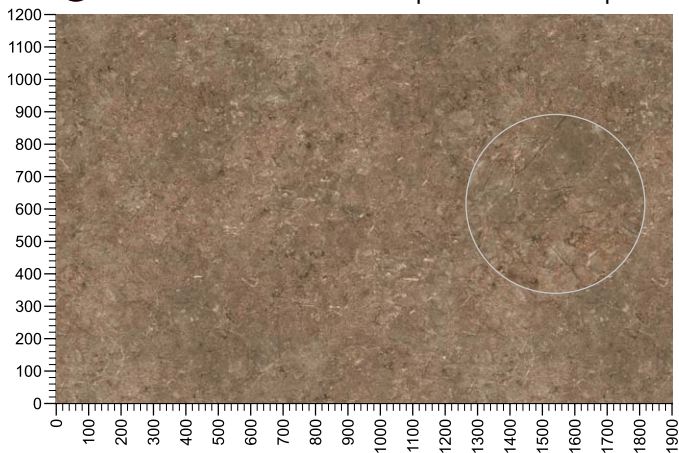

арт. 1062 Монео VD

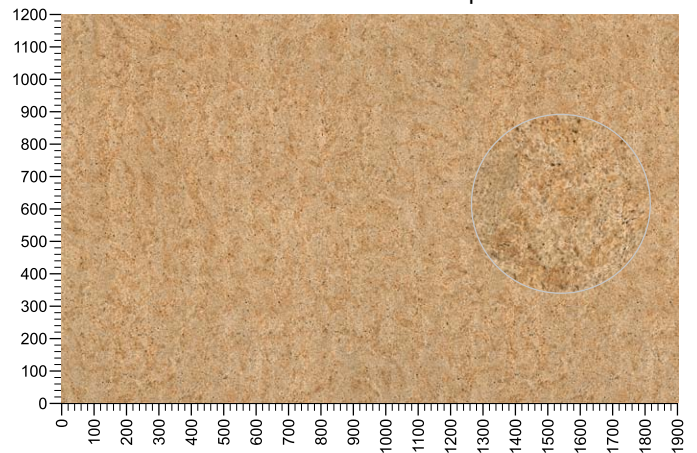

арт. 1060 Италико VD



арт. 1050 Ламера VD



Все декоры подходят для световой панели Vitroluce®, магнитной стеновой панели и панели из ламината Laminate Print



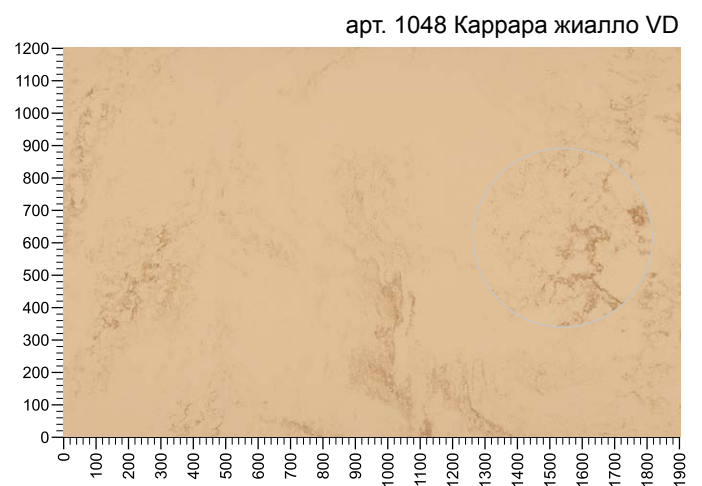
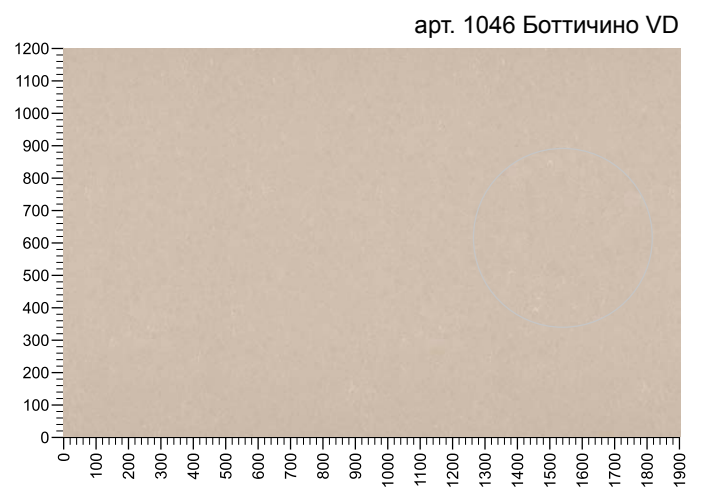
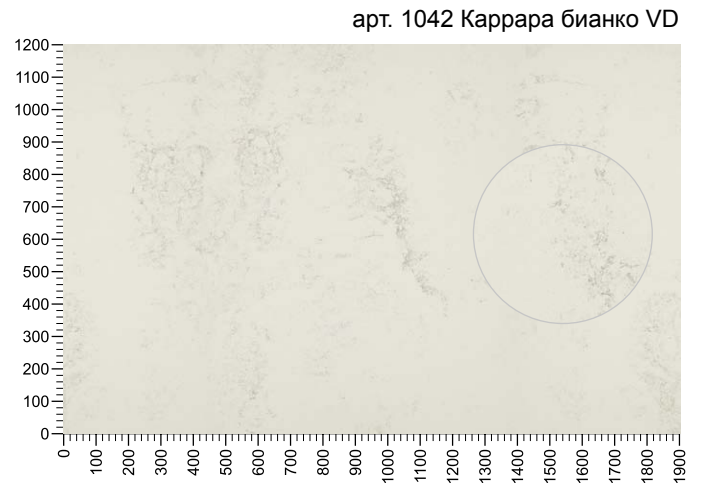
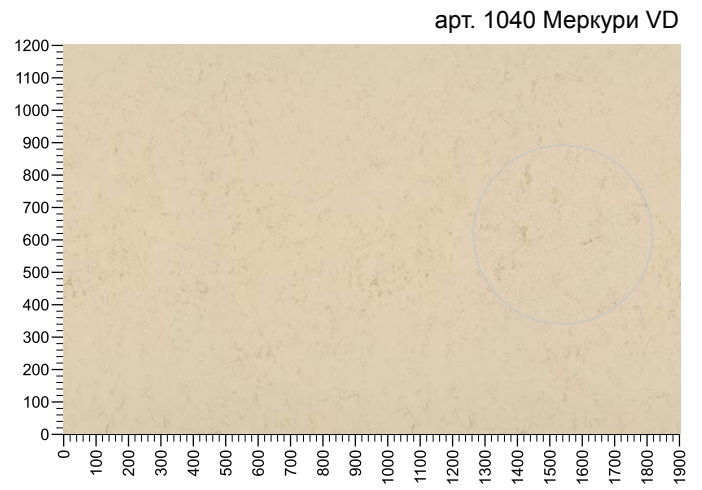

Все декоры подходят для световой панели Vitroluce®, магнитной стеновой панели и панели из ламината Laminate Print



# Каталог комплектующих для стеновых панелей VITRODESIGN®/VITROLUCE®

Фото	Наименование	Применение
<b>КРЕПЛЕНИЯ</b>		
	Накладное крепление, цвет хром	Для стеновых панелей <b>6 мм</b> ; поставляются исключительно вместе с отверстием под крепление, отдельно не продаются. В комплектацию входит средство для крепежа (дюбель универсальный, крепежный шуруп).
	Накладное крепление, цвет золото	
	Накладное крепление, цвет хром матовый	

**ВНИМАНИЕ!** Если не указано иное, заказ комплектуется креплением в цвете хром.

	Декоративная заглушка для монтажа заподлицо, цвет нержавеющая сталь, полиуретановая вкладка прозрачная	Для стеновых панелей <b>6/17 мм</b> , поставляются исключительно вместе с отверстием под крепление, отдельно не продаются. В комплектацию входит средство для крепежа (дюбель универсальный, крепежный шуруп).
	Декоративная заглушка для монтажа заподлицо, цвет золото, полиуретановая вкладка прозрачная	
	Декоративная заглушка для монтажа заподлицо, цвет золото, полиуретановая вкладка черная	
	Декоративная заглушка для монтажа заподлицо, цвет черный, полиуретановая вкладка черная	
	Декоративная заглушка для монтажа заподлицо, цвет нержавеющая сталь, полиуретановая вкладка прозрачная	
	Декоративная заглушка для монтажа заподлицо, цвет золото, полиуретановая вкладка прозрачная	
	Декоративная заглушка для монтажа заподлицо, цвет золото, полиуретановая вкладка черная	Для стеновых панелей <b>10 мм</b> , поставляются исключительно вместе с отверстием под крепление, отдельно не продаются. В комплектацию входит средство для крепежа (дюбель универсальный, крепежный шуруп).
	Декоративная заглушка для монтажа заподлицо, цвет черный, полиуретановая вкладка черная	

**ВНИМАНИЕ!** Если не указано иное, по умолчанию заказ комплектуется декоративной заглушкой с прозрачной полиуретановой вкладкой и заглушкой цветом нержавеющая сталь!







Фото	Наименование	Применение
<b>МОНТАЖНЫЕ ПРОФИЛИ</b>		
	Нижний монтажный профиль серии «Серебряная линия», включая сет заглушек и саморезы для крепления (можно крепить к столешнице и на силикон), длина профиля 3 м	Для монтажа стеновых панелей <b>17 мм</b> (6 мм + подложка). Продаются только поштучно, под размер стеновой панели подрезаются непосредственно при монтаже.
	Верхний монтажный профиль серии «Серебряная линия», включая сет заглушек и саморезы для крепления, длина профиля 5 м	
	Алюминиевый монтажный профиль, длина профиля 4 м	Для монтажа стеновых панелей <b>10 мм</b> . Профиль предлагается размером кратным 0,5 метра.
	Комплект заглушек к алюминиевому монтажному профилю, включая саморезы для крепления (можно крепить на интегрированный снизу профиля двухсторонний скотч)	
<b>СИЛИКОНОВЫЕ МОНТАЖНЫЕ ПРОФИЛИ</b>		
Цветной силиконовый профиль		
	<b>цвета:</b>	
	белый	Для монтажа стеновых панелей Vitrodesign® толщиной 6/10/17 мм (в алюминиевом профиле) и для световых панелей Vitrolyce®). Профиль предлагается в длинах 2 м и 4 м. В случае, если длина стеновых панелей по одной стене больше четырех (4) метров, профиль можно заказать в размер стеновых панелей.
	серый	
	чёрный	
	коричневый	
	бежевый	
	Силиконовый профиль прозрачный плоский	Для монтажа всех видов стеновых панелей. Вкладывается в каждый заказ по умолчанию, бесплатно. Длина рассчитывается с учётом требуемого для монтажа количества.
	Силиконовый профиль прозрачный треугольный	Для монтажа всех видов стеновых панелей. Вкладывается в каждый заказ по умолчанию, бесплатно. Длина рассчитывается с учётом требуемого для монтажа количества.



Фото	Наименование	Применение
<b>СИЛИКОН ДЛЯ МОНТАЖА</b>		
	Туба 310 мл	При монтаже стеновых панелей Vitrodesign®/Vitroluce® by Ligron следует использовать <b>исключительно</b> данный силикон для монтажа! В противном случае все гарантии с изделия снимаются, так как другие силиконы могут повредить декоративное покрытие панели.
<b>АКСЕССУАРЫ ДЛЯ СВЕТОВЫХ ПАНЕЛЕЙ VITROLUCE®</b>		
	<p>Розетки и выключатели Jung (серия LS 990)</p> <p>Рамки под розетки в цвет алюминиевого профиля VITROLUCE®, компания JUNG (Германия), серия LS 990, материал DUROPLAST, цвет светло-серый.</p>	<p>Поскольку в световых панелях невозможно сделать вырезы под розетки, мы предлагаем располагать розетки и выключатели между панелями или в углу, если кухня угловая.</p> <p>Необходимо заранее спланировать высоту световой панели! Рекомендуется выбирать одинаковую высоту световой панели с высотой комбинации различных рамок под розетки и выключатели.</p>
	<p>Рамка одинарная 81x81 мм          Рамка двойная 81x152 мм          Рамка тройная 81x223 мм          Рамка четверная 81x294 мм          Рамка пятерная 81x365 мм</p>	
	Сенсорный выключатель для панели VITROLUCE®.	Вы можете заказать в качестве выключателя для световой панели сенсорный выключатель. Элегантнее всего расположить на внешнем дне подвешенного кухонного шкафа. Таким образом можно будет включать и выключать световую панель одним прикосновением пальца.
	<p>Трансформатор-конвертер 24V/60W (при длине панели до 2920 мм)          Трансформатор-конвертер 24V/75W (при длине панели до 2920 мм)</p>	К световой панели всегда заказывается трансформатор-конвертер. Мы всегда поможем Вам выбрать конвертер нужной мощности. <b>Рекомендованная мощность блоков питания установлена с учётом коэффициента запаса 1,3.</b>
	Кабель-удлинитель, 26V/6A	Предлагается в погонных метрах

**Внимание!** На сегодняшний день данная серия розеток и выключателей является наиболее подходящей по дизайну к световым панелям VITROLUCE®. Однако данное предложение носит лишь рекомендательный характер. Клиент вправе устанавливать любого типа рамки, розетки и выключатели. Если по каким-либо причинам компания JUNG выведет данную серию из ассортимента, будет найдена замена.



Компания Ligron в социальных сетях:

ВКонтакте  
[www.vk.com/ligronligron](http://www.vk.com/ligronligron)

Facebook  
[www.facebook.com/ligrontops](http://www.facebook.com/ligrontops)

Instagram  
[www.instagram.com/ligron.ru](http://www.instagram.com/ligron.ru)

YouTube

Конфигуратор стеновых панелей  
Vitrodesign®



Ligron® 2018  
При печати возможно отклонение от оригинального цвета декоров.  
Компания оставляет за собой право изменять ассортимент продукции.  
Тираж 2000 шт. 03/2018

[www.ligron.ru](http://www.ligron.ru)  
[www.modelingvd.ru](http://www.modelingvd.ru)